

HAUPTKATALOG

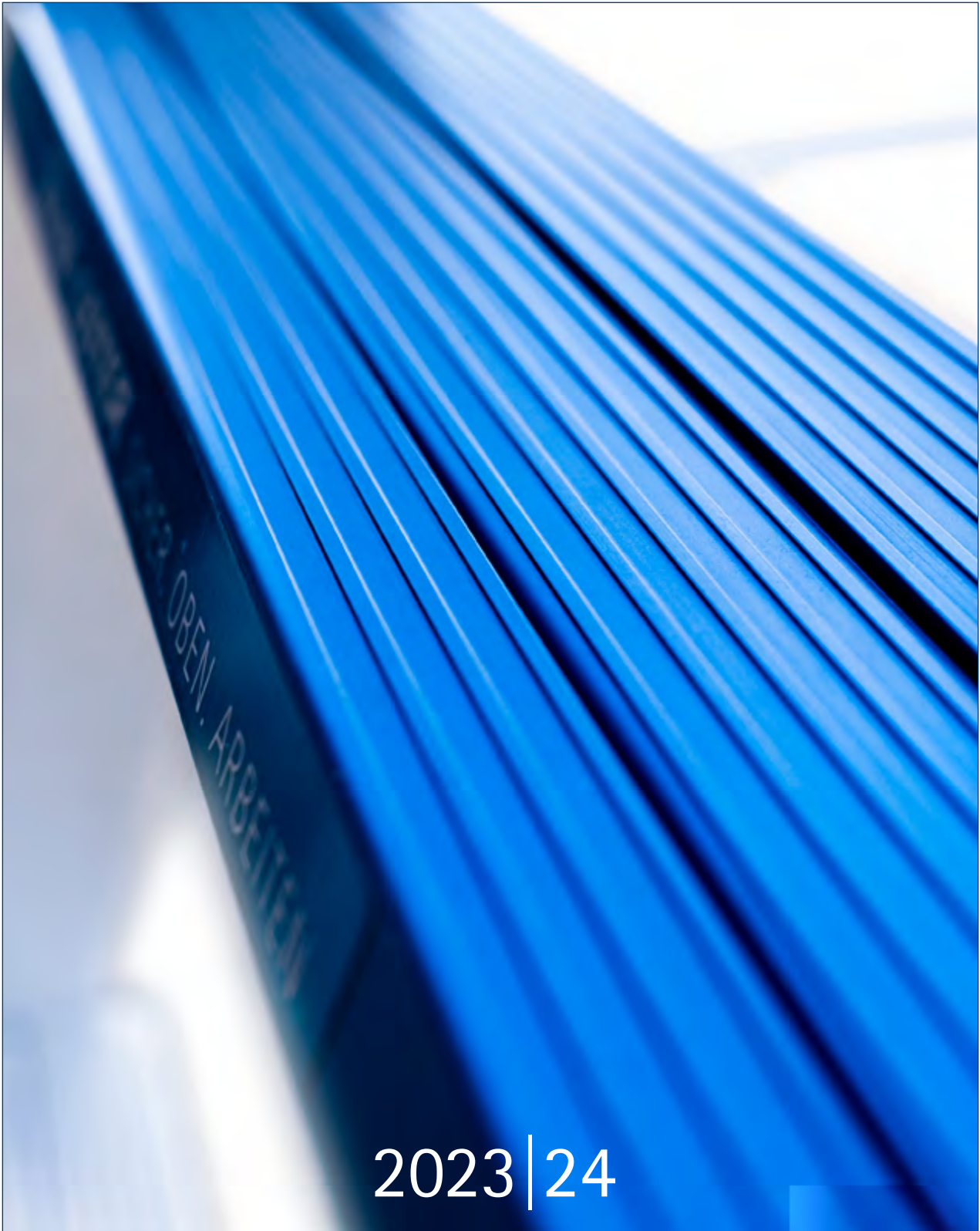

SICHER. OBEN. ARBEITEN.



Qualitätsbewußtsein und Erfahrung sind wichtige Voraussetzungen für die Produktion hochwertiger Steigtechnik. Das Unternehmen Geis & Knoblauch wurde im Jahre 1924 gegründet und verfügt über eine große Tradition in der Entwicklung und Fertigung von Leitern und Steiggeräten.

ILLER-LEITER Produkte stehen für höchste Ansprüche an Qualität, Gebrauchsnutzen, Haltbarkeit und Sicherheit für den Anwender. So hat die Marke ILLER-LEITER seit über 90 Jahren ihren festen Platz bei Profis in Industrie und Handwerk.

Die anwenderorientierte Produktpolitik wird in vielen Details sichtbar. Die Anforderungen der einschlägigen Normen werden selbstverständlich bei allen Produkten erfüllt, vielfach sogar mit hohen statischen Sicherheitsreserven übererfüllt. Das Sortiment umfasst Leitern aus Aluminium, Holz und Kunststoff sowie Spezialleitern, Tapeziertische, Fahrgerüste, Aluminiumkisten und ortsfeste Steigleitern. Als mittelständisches Unternehmen setzt ILLER-LEITER auch in Zukunft auf höchste Qualität und den engen Dialog mit dem Fachhandel und Anwendern in Industrie und Handwerk.

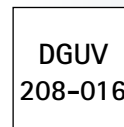
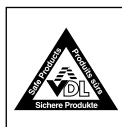

ALUMINIUMLEITERN

Stufen Stehleitern u. Stufen Treppenhausleitern	Seite 8-12
Sprossen- Steh-, Mehrzweck u. Vielzweckleitern	Seite 13-16
Teleskopleitern	Seite 17-18
Höhenverstellbare Stehleiter und Klappleiter	Seite 19
Stufen Anlegeleitern	Seite 20
Sprossen Anlege- und Schiebeleitern	Seite 21-24



DACHLEITERN

Dachleitern - Aluminium	Seite 26
Zubehör	Seite 27
Dachleitern - Holz, Firstüberwurfbügel	Seite 28



HOLZLEITERN UND TAPEZIERTISCHE

Stufen Stehleiter	Seite 30
Sprossen Stehleitern	Seite 31-32
Stufen u. Sprossen Anlegeleitern	Seite 32-33
Tritte und Böcke	Seite 34
Tapeziertische	Seite 35



ZUBEHÖR

Aluminium- und Holzleitern	Seite 37-41
TRBS 2121-2 konformes Zubehör	Seite 42



KUNSTSTOFFLEITERN

Stehleitern	Seite 44
Anlege- u. Schiebeleitern	Seite 45



SPEZIALLEITERN, STEIGGERÄTE UND INDUSTRIEAUSSTATTUNG

Obstbaumleitern	Seite 47
Telesteps Anlege- u. Stehleiter	Seite 48-49
Arbeitsgeräte und Dielen	Seite 50-51
Arbeitsböcke, Tritte u. Aluminiumboxen	Seite 52-54
Spezialleitern und Steiggeräte	Seite 55-56
Podestleitern	Seite 57
Überstiege und Treppen	Seite 58-61



FAHRGERÜSTE

Fahrgerüst mit Fahrbalken, 0,75 m breit	Seite 66-69
Fahrgerüst mit Fahrbalken, 1,35 m breit	Seite 70-71



KLAPPGERÜSTE

Grund- und Ausbaueinheit	Seite 73-75
Klappgerüste für große Höhen	Seite 76-77
Gerüste - Einzelteile	Seite 78-79



ORTSFESTE STEIGLEITERN

Einzügige Steigleitern bis 10,0 m	Seite 81
Mehrzügige Steigleitern über 10,0 m	Seite 82
Einzelteile	Seite 83-85
Steigschutzsysteme	Seite 86



SERVICE

Übersicht Artikelnummern	Seite 87
--------------------------	----------



Unsere Qualität – Ihr Vorteil

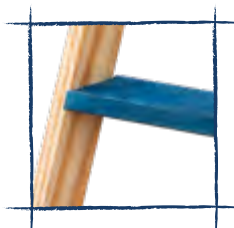
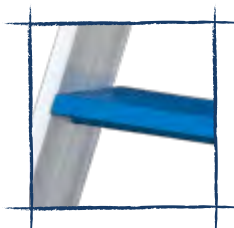

Alle Leitern mit 80 mm Stufen bilden die Grundlage für TRBS konformes Arbeiten.
Alle Stufenleitern sind so konstruiert, dass keine Stufenkante auf der Außenseite der Leiter übersteht.
Ein wichtiges Argument beim Transport.



Die Sprossen der Leitern werden bei fast allen Modellen, sofern technisch möglich, in ergonomisch günstiger 15° Position eingebaut. Dadurch entsteht eine waagrechte Standfläche auf 30 mm breiten Sprossen..



Durch Verwendung gesickter Holmprofile erhalten ILLER-LEITERN einen zusätzlichen Schutz gegen Beulen und zusätzliche Stabilität.

Für alle Holm-, Sprossen- und Stufenprofile wird ausschließlich hochlegiertes, stranggepresstes Aluminium verwendet.

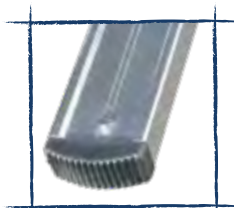

Servicefreundliche Konstruktion: Alle Verschleißteile sind reparatur- und wartungsfreundlich verschraubt und somit leicht austauschbar.

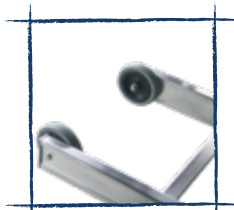

Für alle Produkte und deren Ersatzteile erhalten Sie eine Nachkaufgarantie von 10 Jahren.

Alle Produkte zeichnen sich durch praxismgerechte Detaillösungen aus (z.B. große Wandlaufrollen bei Schiebe- und Mehrzweckleitern).

Hohe Sicherheitsreserven für die Anforderungen von Profis.



Ein großes Sortiment an nützlichen Zubehöerteilen ermöglichen ein sicheres und einfaches Arbeiten mit ILLER LEITER – Produkten für Profis!

Nutzen Sie unsere übersichtliche Ersatzteile-Informationenfunktion im Produktbereich unserer Homepage www.iller-leiter.de

Hinweis zur Leiternprüfung

Arbeiten mit Leitern und Steigergeräten im gewerblichen Bereich sind berufsgenossenschaftlichen Regelungen (UVV) unterworfen.

Nach Betr.SichV (Betriebssicherheitsverordnung) hat ein Unternehmer dafür zu sorgen, dass von einer von ihm beauftragten sachkundigen Person Leitern und Tritte periodisch auf ordnungsgemäßen Zustand hin geprüft werden.

Die zeitlichen Abstände zwischen den Prüfungen hängen in starkem Maß von den jeweiligen Betriebsverhältnissen ab.

Zur Sicherheit, dass alle im Betrieb befindlichen Leitern periodisch geprüft werden, müssen alle Leitern nummeriert, ein Leitern-Kontrollbuch geführt und die jeweiligen Prüfungsergebnisse darin dokumentiert werden.

Schadhafte Leitern dürfen keinesfalls mehr benutzt werden und müssen entweder durch neue ersetzt oder repariert werden.

Nutzen Sie unser Schulungsangebot!

Das entsprechende Leitern-Kontrollblatt steht Ihnen unter www.iller-leiter.de zum kostenlosen Download zur Verfügung.



Die richtige Leiterngröße für die richtige Arbeitshöhe

So wählen Sie Ihr Wunschprodukt in der passenden Größe

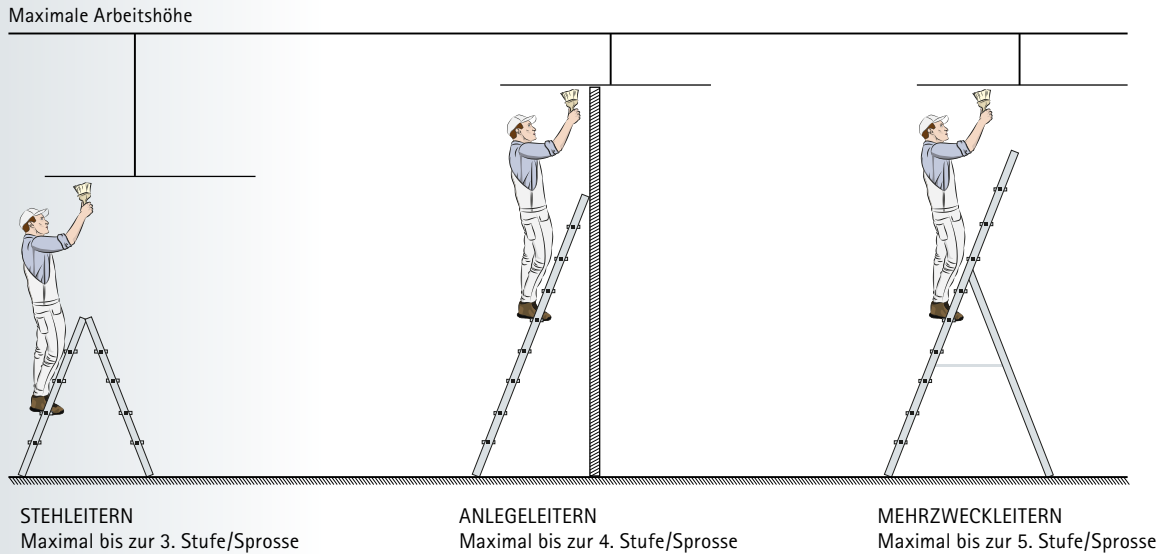

Bitte beachten Sie die max. Arbeitshöhe in den Tabellen der technischen Produktdaten.

Informationen zur TRBS 2121-2

Bei gewerblicher Verwendung von Leitern gilt seit dem 01.01.2019 die überarbeitete Version der TRBS 2121-2 (Maßnahmen zum Schutz von Beschäftigten vor Gefährdungen bei der Verwendung von Leitern). Diese TRBS 2121-2 konkretisiert im Rahmen ihres Anwendungsbereichs die Anforderungen der Betriebssicherheitsverordnung (BetrSichV).

Die wesentlichen Punkte in der aktuellen Version der TRBS betreffen folgende Bereiche:

Entscheidend ist die Art der Verwendung der Leiter.

Verkehrsweg (Zugang zu hoch gelegenen Arbeitsplätzen)	
Steighöhe bis 5,00 m	●
Steighöhe ab 5,00 m	●

Leitern mit Sprossen und Stufen dürfen bis zu einer Höhe von 5 m als Zugang zu hoch gelegenen Arbeitsplätzen verwendet werden.

Ausnahme:

Wird die Leiter nur sehr selten benutzt, dürfen diese auch bei mehr als 5 m Höhenunterschied verwendet werden.

Arbeitsplatz	
Standhöhe bis 2,00 m	●
Standhöhe 2,00 m bis 5,00 m Aber: max. 2 h pro Arbeitsschicht	●
Standhöhe ab 5,00 m	●

Grundsätzlich gilt:

Leitern als hochgelegener Arbeitsplatz dürfen verwendet werden, wenn der Beschäftigte mit beiden Füßen auf einer Stufe (min. 80 mm), Plattform oder Einhängelplattform steht und der Standplatz auf der Leiter nicht höher als 5 m über der Aufstellfläche liegt.

LÖSUNGSMÖGLICHKEITEN

Verwendung von Stufenleitern, sofern möglich und am Markt erhältlich



Verwendung von Zubehör: Einhängeplattform oder Aufsteckstufen

Verwendung von Arbeitspodesten, Tritten, Klapp- oder Fahrgerüsten



Viele Leiterbauformen sind nur in Sprossenbauweise erhältlich bzw. Stufenversionen werden aus technischen oder ergonomischen Gründen nicht angeboten. In diesem Fall können Sprossenleitern rechtssicher mit entsprechender Gefährdungsbeurteilung verwendet werden. (siehe DGUV Vorschrift 38 § 8 (7))

Die Nutzung von Leitertypen mit Sprossen kann per Gefährdungsbeurteilung als sicher deklariert werden, sofern nicht ein anderes, sichereres Steigergerät verwendet werden kann.

Für weitere Informationen stehen wir Ihnen gerne zur Verfügung.



Aluminiumleitern von ILLER LEITER werden ausschließlich aus hochwertigen, korrosionsfesten Aluminiumlegierungen mit geschlossenen Holmen aus profilierten Strangpreßprofilen hergestellt. Die Orientierung an professionelle Ansprüche wird in vielen Detaillösungen sichtbar.

Stufenleitern für Handwerk und Industrie:

- Trittsichere, profilierte, 80 mm breite Stufen
- Holm-Sprossenverbindung in Durchsteckmontage, 4fach aufgeweitet und verbördelt
- Stufenabstand 25 cm oder 28 cm (ERGO Plus)

Sprossenleitern:

- Trittsichere, profilierte, 30 mm breite Vierkantsprossen
- Holm-Sprossenverbindung in Durchsteckmontage, 4fach aufgeweitet, mit umgebördelten Sprossenenden
- Sprossenabstand 28 cm
- Alle Sprossen an schräg aufgestellten Leitern sind, soweit sinnvoll und technisch möglich, unter einem Neigungswinkel von 15° eingebaut, so dass die Trittflächen in Gebrauchsstellung ergonomisch optimal waagrecht liegen

Aluminiumleitern von ILLER LEITER - ein Qualitätsprogramm, made in Germany, das keine Wünsche offen lässt.



Stufen Stehleiter Alu ERGO Plus

- Exklusive Neuheit
- Die erste Aluminium Stufen-Stehleiter in Hybridbauweise: 80 mm Stufen im Arbeitsbereich, oben 2 Sprossen für beste Standergonomie und schmerzfreie Waden
- Ergonomisches und sicheres Stehen auf der Leiter durch steilen Aufstellwinkel von 70° sowie mehr Beinfreiheit durch den oberen Leiternabschluss mit Sprossen
- TRBS konformes Arbeiten möglich. Sicherheitskonformer Standbereich optisch durch die blaue Stufe klar definiert
- Problemloser Transport: Stufen bündig zum Holm, dadurch kein Verhaken
- Bewährt kompromisslose ILLER-LEITER Qualität:
 - Kräftige Aluminium Gussgelenke
 - Holme und Sprossen aus hochfestem Aluminium Strangpressprofil
 - Werkzeugtasche serienmäßig

Stufen:	2 x 4	2 x 5	2 x 6	2 x 7	2 x 8	2 x 10	2 x 12	2 x 14	2 x 16
Länge(m):	1,27	1,55	1,83	2,11	2,39	2,95	3,51	4,07	4,63
max. Arb. Höhe (m):	2,53	2,80	3,06	3,33	3,59	4,12	4,65	5,18	5,71
Gewicht(kg):	6,3	7,8	9,2	10,8	12,3	15,7	19,3	22,9	26,9
Bestell-Nr.:	7104-7	7105-7	7106-7	7107-7	7108-7	7110-7	7112-7	7114-7	7116-7



Stufen Stehleiter Alu ERGO Plus, eloxiert

- Ausführung wie oben
- Eloxiert gegen Abrieb, saubere Hände und kein Verschmutzen der Wände
- Geschlossene Werkzeugtasche
- Eimerhaken

Stufen:	2 x 4	2 x 5	2 x 6	2 x 7	2 x 8
Länge(m):	1,27	1,55	1,83	2,11	2,39
max. Arb. Höhe (m):	2,53	2,80	3,06	3,33	3,59
Gewicht(kg):	6,3	7,8	9,2	10,8	12,3
Bestell-Nr.:	7104-7E	7105-7E	7106-7E	7107-7E	7108-7E



Stufen Stehleiter, beidseitig

- Entspricht DIN EN 131
- Ermöglicht TRBS konformes Arbeiten
- 80 mm tiefe Stufen, rutschsicher profiliert
- Einzigartig mit 2 integrierten Ablageschalen für Werkzeug und Kleinteile
- kräftige Alu Gussgelenke
- Ebene Fläche mit zwei Ablageschalen als oberer Leiternabschluss
- Rutschfeste GummifüÙe im Holm verschraubt – dadurch leicht auswechselbar
- Stufen – Holm Verbindung durchgesteckt und verbördelt
- Polyester Sicherheitsgurte
- Breite am Leiternkopf 36 cm, Konizität 2,5 cm / Stufe
- besonders stabiles Holmprofil mit Sicken

Stufen:	3	4	5	6	7	8	10	12	14
Länge (m):	0,75	1,00	1,25	1,50	1,75	2,00	2,50	3,00	3,50
max. Arb. Höhe (m):	2,25	2,50	2,75	2,95	3,20	3,40	3,90	4,35	4,80
Gewicht(kg):	4,9	6,2	7,5	8,9	10,3	11,7	14,8	18,0	21,4
Holmgröße (mm):	70								
Bestell-Nr.:	7103-3	7104-3	7105-3	7106-3	7107-3	7108-3	7110-3	7112-3	7114-3

Zubehör optional: EX – LeiternfüÙe, Ausführung fahrbar (auf Anfrage), Verlängerungsschenkel

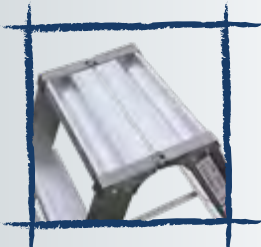

Integrierte Ablageschalen für Werkzeug und Kleinteile („eingetragenes Gebrauchsmuster“)



Das Sicherheitsplus bei Iller-Leiter Stufenstehleitern: Eckaussteifungen unter den untersten Stufen



Abb.: 7106-3



Stufen Stehleiter, beidseitig

- Entspricht DIN EN 131
- Ermöglicht TRBS konformes Arbeiten
- Beidseitig begehbar
- 80 mm tiefe Stufen, trittsicher profiliert
- Stufen durchgesteckt und verbördelt
- 2 Holzstufen als oberer Leiternabschluss
- Stabile Stahlscharniere
- Robuste und dauerhafte Profiqualität
- Breite oben: 38 cm
- Konizität: 2,5 cm / Stufe



Stufen	2 x 3	2 x 4	2 x 5	2 x 6	2 x 7	2 x 8	2 x 10
Holmgröße (mm)	70						
Länge (m)	0,75	1,00	1,25	1,50	1,75	2,00	2,50
max. Arb. Höhe (m):	2,25	2,50	2,75	2,95	3,20	3,40	3,90
Gewicht (kg)	4,6	6,0	7,4	8,8	10,2	11,6	13,0
Bestell-Nr.:	51703	51704	51705	51706	51707	51708	51710



Abb.: 51705





TRBS
2121-2
konform

Stufen Stehleiter, einseitig

- Entspricht DIN EN 131
- Ermöglicht TRBS konformes Arbeiten
- 80 mm tiefe Stufen, rutschsicher profiliert
- Für Handwerk und Industrie
- Massive Sicherheitsbrücke aus Aluminium Druckguß
- besonders stabiles Holmprofil mit Sicken
- Rutschfeste GummifüÙe im Holm verschraubt – dadurch leicht auswechselbar
- Stufen – Holm Verbindung durchgesteckt und verbördelt
- Polyester Sicherheitsgurte ab Größe 6

Abb.: 7205-3



Stufen:	3	4	5	6	7	8	10	12
Länge (m):	1,44	1,69	1,94	2,19	2,44	2,69	3,19	3,69
max. Arb. Höhe (m):	2,70	2,95	3,20	3,40	3,65	3,85	4,10	4,35
Plattformhöhe (m):	0,69	0,92	1,15	1,38	1,61	1,84	2,30	2,76
Gewicht (kg)	6,0	7,0	8,0	9,1	10,2	11,3	13,4	15,5
Holmgröße (mm):	70/60							
Bestell-Nr.:	7203-3	7204-3	7205-3	7206-3	7207-3	7208-3	7210-3	7212-3

Zubehör optional: EX – LeiternfüÙe, Ausführung fahrbar, Verlängerungsschenkel

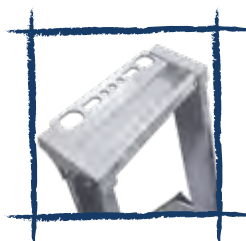

Ablageschale aus Aluminium

Federdruckrollen und Aussteifungsstreben

- Für Stufenstehleitern 7100-3 und 7200-3
- Inkl. starrer Aussteifungsstreben und Montage (Montage nur werksseitig!)

Ausführung	2 Rollen, starr	4 Rollen, starr	4 Rollen, drehbar	2 Rollen, drehbar
Bestell-Nr.:	7150-3	7160-3	7170-3	7180-3

TRBS
2121-2
konform

Stufen Stehleiter, einseitig



- Entspricht DIN EN 131
- Ermöglicht TRBS konformes Arbeiten
- Einseitig begehbar
- 80 mm tiefe Stufen, trittsicher profiliert
- Stufen durchgesteckt und verbördelt
- Stabile Aluminium-Druckgussplattform
- Hartholzstufe als Werkzeugablage am oberen Leiternende
- Einhängehaken für Eimer oder Werkzeug
- Robuste und dauerhafte Profiqualität

Abb.: 52705



Stufen	3	4	5	6	7	8	10
Holmgröße (mm)	70/60						
Länge (m)	1,44	1,69	1,94	2,19	2,44	2,69	3,19
max. Arb. Höhe (m):	2,70	2,95	3,20	3,40	3,65	3,85	4,10
Gewicht (kg)	4,6	6,0	7,4	8,8	10,2	11,6	13,0
Plattformhöhe (m)	0,69	0,92	1,15	1,38	1,61	1,84	2,30
Bestell-Nr.:	52703	52704	52705	52706	52707	52708	52710



Werkzeugablage am oberen Leiternende



Einhängehaken für Eimer oder Werkzeug



Stufen Stehleiter, beidseitig (eloxiert)

- Entspricht DIN EN 131
- Ermöglicht TRBS konformes Arbeiten
- 80 mm tiefe Stufen, rutschsicher profiliert
- Attraktive Optik, dadurch ideal für den Einsatz in Büro- und Geschäftsräumen
- Holme für saubere Hände abriebfest eloxiert
- Gepolsterte Stufen Vorderkanten
- Rutschfeste Gummischuhe – leicht auswechselbar
- Geschraubte Stufen – Holm Verbindung
- Polyester Sicherheitsgurte
- Breite am Leiternkopf 35 cm, Konizität 2,5 cm / Stufe

Stufen:	3	4	5	6	7	8	10
Länge (m):	0,84	1,11	1,38	1,65	1,92	2,18	2,72
max. Arb. Höhe (m):	2,25	2,50	2,75	3,00	3,25	3,50	4,00
Gewicht(kg):	4,4	5,8	7,3	8,8	10,3	12,2	15,8
Holmgröße (mm):	42			48			
Bestell-Nr.:	48103	48104	48105	48106	48107	48108	48110

Zubehör optional: EX – Leiternfüße, Ausführung fahrbar (auf Anfrage)



Abb.:48107



Stufen Stehleiter, einseitig (eloxiert)

- Entspricht DIN EN 131
- Ermöglicht TRBS konformes Arbeiten
- 80 mm tiefe Stufen, rutschsicher profiliert
- Attraktive Optik, dadurch ideal für den Einsatz in Büro- und Geschäftsräumen
- Holme für saubere Hände abriebfest eloxiert
- Gepolsterte Stufen Vorderkanten
- Sicherheitsbrücke aus Aluminium Druckguß
- Ablageschale aus Aluminium
- Rutschfeste Gummischuhe – leicht auswechselbar
- Geschraubte Stufen – Holm Verbindung
- Polyester Sicherheitsgurte ab 4 Stufen
- Lichte Weite bei der Sicherheitsbrücke 30 cm, Konizität 2,5 cm / Stufe

Stufen:	3	4	5	6	7	8	10
Länge (m):	1,52	1,79	2,06	2,33	2,60	2,87	3,40
max. Arb. Höhe (m):	2,75	3,00	3,25	3,50	3,75	4,00	4,50
Plattformhöhe (m):	0,75	1,00	1,25	1,50	1,75	2,00	2,50
Gewicht(kg):	6,4	7,4	8,4	9,7	10,7	11,9	14,4
Holmgröße (mm):	42/42			48/42			
Bestell-Nr.:	48203	48204	48205	48206	48207	48208	48210

Zubehör optional: EX – Leiternfüße, Ausführung fahrbar (auf Anfrage)



Abb.: 48206





Abb.: 71405-7E

Stufen Treppenhauseleiter "Multilift ERGO Plus" eloxiert

- Entspricht DIN EN 131
- Ermöglicht TRBS konformes Arbeiten
- Die erste Aluminium Treppenhauseleiter in Hybridbauweise: 80 mm Stufen im Arbeitsbereich, oben 2 Sprossen für beste Standergonomie
- Speziell für Arbeiten in Treppenhäusern und auf extrem unebenem Untergrund
- Größter Verstellbereich ihrer Klasse-volle Nutzbarkeit auch bei gewendelten Treppen
- Einstellung
 - Sekundenschnelle stufenlose Einstellung der Verlängerungsschenkel
 - Innen angebrachte Feststellräder
 - Bombensichere Fixierung durch speziell beschichteten Klemmbeschlag
- Kräftige Aluminium Gusselenke
- Hochfestes Aluminium Strangpressprofil
- Eimerhaken und Werkzeugtasche serienmäßig
- Rutschfeste GummifüÙe
- Hochfeste Polyester Sicherheitsgurte



ELOXIERT
gegen Abrieb,
immer saubere Hände



dadurch kein
Verschmutzen
der Wände!

Sprossen:	2x5	2x6	2x7	2x8
Länge Transportmaß (m):	1,55	1,83	2,11	2,39
Zus. Verstellbereich Steigseite (m):	0,40	0,40	0,40	0,40
Stützseite (m):	1,00	1,29	1,57	1,85
max. Arb. Höhe (m):	2,85	3,10	3,35	3,65
Gewicht (kg):	12,7	14,7	16,6	18,7
Holmgröße:	70			
Bestell-Nr.:	71405-7E	71406-7E	71407-7E	71408-7E

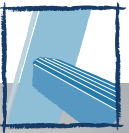



Sprossen Stehleiter

- Entspricht DIN EN 131
- Gewerbliches Arbeiten auf Sprossenleitern ist nach TRBS 2121-2 nur mit Zubehör zulässig (siehe Seite 42)
- Aluminium Gussgelenke
- Werkzeugablage
- Rutschfeste GummifüÙe im Holm verschraubt – leicht auswechselbar
- Eckaussteifungen unter der untersten Sprosse
- Hochfestes Aluminium Strangpressprofil
- Hochfeste Polyester Sicherheitsgurte

Sprossen:	4	5	6	7	8	9	10	12	14	16	18	20
Länge(m):	1,27	1,55	1,83	2,11	2,39	2,67	2,95	3,51	4,07	4,63	5,19	5,75
max. Arb. Höhe (m):	2,55	2,85	3,10	3,35	3,65	3,90	4,20	4,70	5,25	5,80	6,35	6,90
Gewicht(kg):	5,5	6,5	7,5	8,5	10,0	11,5	13,0	16,0	18,0	21,5	27,0	31,5
Holmgröße (mm):	60											75
Bestell-Nr.:	6104	6105	6106	6107	6108	6109	6110	6112	6114	6116	6118	6120

Zubehör optional: Verlängerungsschenkel, Arbeitsplattform, EX – LeiternfüÙe, Aufsteckstufe Art.Nr.: 75-320

Abb.: 6106



Verschraubtes Aluminium-Gussgelenk



Sprossen Mehrzweckleiter, 3-teilig

- Entspricht DIN EN 131
- TRBS konform als Verkehrsweg
- Gewerbliches Arbeiten auf Sprossenleitern ist nach TRBS 2121-2 nur mit begründeter Gefährdungsbeurteilung oder mit Zubehör zulässig (siehe Seite 42)
- Einsetzbar als:
 - Stehleiter
 - Dreiteilige Schiebeleiter
- Wandlaufrollen bei allen Größen
- besonders stabiles Holmprofil mit Sicken
- 2 starre Aussteifungsstreben
- Rutschfeste GummifüÙe im Holm verschraubt – leicht auswechselbar
- Leiternbreiten (ohne Traverse): 37 cm / 43 cm / 50 cm
- Oberteil bei Gr. 8 und 10 abnehmbar

Sprossen:	3x8	3x10	3x12	3x14
Länge (m)	2,54-4,15-5,84	3,10-5,27-7,50	3,65-6,11-8,64	4,21-6,95-9,76
max. Arb. Höhe (m) frei stehend:	4,80	5,90	6,75	7,30
max. Arb. Höhe (m) Anlegeleiter:	6,70	8,40	9,55	10,65
Transportmaß (m)	2,65	3,20	3,85	4,30
Traversenbreite(m):	1,00	1,20	1,32	1,51
Holmgröße (mm):	75			90
Gewicht(kg):	20,4	25,4	36,3	41,8
Bestell-Nr.:	6308	6310	6312	6314

Zubehör optional: Niveauegleich, Arbeitsplattform, Aufsteckstufe Art.Nr.: 75-260

Niveauegleich

- Zur Höhenverstellung von allen ILLER-LEITER 3-teiligen Mehrzweckleitern mit max. 75 mm Profilhöhe
- Dadurch sicherer Einsatz auf Treppen gewährleistet



Bestell-Nr.: 63050

Abb.: 6310



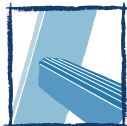

Sprossen Mehrzweckleiter, 2-teilig

- Entspricht DIN EN 131
- TRBS konform als Verkehrsweg
- Gewerbliches Arbeiten auf Sprossenleitern ist nach TRBS 2121-2 nur mit begründeter Gefährdungsbeurteilung oder mit Zubehör zulässig (siehe Seite 42)
- Einsetzbar als:
 - Stehleiter
 - Zweiteilige Schiebeleiter
- Traverse zur Verbesserung der Standsicherheit
- Zwei unlösliche Spanngurte dienen gleichzeitig als Ausschubbegrenzung
- Rutschfeste GummifüÙe
- Aluminium stranggepresstes Kastenprofil
- Leiternbreiten (ohne Traverse): 35 cm / 41 cm

Abb.: 52008



Sprossen:	2x8	2x10	2x12	2x14
HolmgröÙe (mm):		75		90
Länge(m):	2,55-4,15	3,10-5,25	3,65-6,10	4,20-7,25
max. Arb. Höhe (m) Stehl.:	3,85	4,15	4,65	5,20
max. Arb. Höhe (m) Anlegel.:	5,05	6,15	7,00	8,15
Traversenbreite(m):	0,9	1,23	1,23	1,23
Gewicht(kg):	12,0	14,6	18,6	22,8
Bestell-Nr.:	52008	52010	52012	52014

Zubehör optional: Leiterspitzen Art.-Nr. 6557, Arbeitsplattform Art.-Nr. 6582, Aufsteckstufe Art.-Nr.: 75-320



Sprossen Mehrzweckleiter, 3-teilig

- Entspricht DIN EN 131
- TRBS konform als Verkehrsweg
- Gewerbliches Arbeiten auf Sprossenleitern ist nach TRBS 2121-2 nur mit begründeter Gefährdungsbeurteilung oder mit Zubehör zulässig (siehe Seite 42)
- Einsetzbar als:
 - Stehleiter
 - Zweiteilige Schiebeleiter
- Oberteil bis Größe 10 separat als Anlegeleiter verwendbar
- Leiternbreiten (ohne Traverse): 35 cm / 41 cm / 47 cm

Abb.: 53008
als Anlegeleiter

als Stehleiter



Sprossen	• mit Wandlaufrollen • mit Gurten u. zusätzlich starrer Aussteifung				• ohne Wandlaufrollen • Reißfeste Gurte als Spreizsicherung		
	3 x 8	3 x 10	3 x 12	3 x 14	3 x 7	3 x 9	3 x 11
HolmgröÙe (mm)	75		90		75		90
Länge (m)	2,50 3,80 5,20	3,00 5,00 7,20	3,65 6,10 8,60	4,20 6,70 9,70	2,17 3,57 4,96	2,80 4,75 6,65	3,30 5,50 7,50
max. Arb. Höhe (m) Stehl.:	4,70	5,75	6,75	7,30	4,15	5,20	6,25
max. Arb. Höhe (m) Anlegel.:	6,10	8,10	9,50	10,60	5,80	7,55	8,40
Traversenbreite (m):	0,9	1,23	1,23	1,325	0,9	1,23	1,23
Gewicht (kg)	17,0	22,8	32,9	38,5	15,7	19,0	25,0
Bestell-Nr.:	53008	53010	53012	53014	95307	95309	95311

Zubehör optional: Niveaueingleich Art.-Nr. 63050 (nur für Profil 75), Arbeitsplattform Art.-Nr. 6582, Aufsteckstufe Art.-Nr.: 75-260



Stabile
Stahlbeschläge



Abb.: 61406

Treppenhausleiter „Multilift“ Alu blank

- Entspricht DIN EN 131
- Gewerbliches Arbeiten auf Sprossenleitern ist nach TRBS 2121-2 nur mit Zubehör zulässig (siehe Seite 42)
- Speziell für Arbeiten in Treppenhäusern und auf extrem unebenem Untergrund
- Einstellung
 - Sekundenschnelle stufenlose Einstellung der Verlängerungsschenkel
 - Innen angebrachte Feststellräder
 - Bombensichere Fixierung durch speziell beschichteten Klemmbeschlag
- Kräftige Aluminium Gussgelenke
- Hochfestes Aluminium Strangpressprofil
- Werkzeugtasche
- Größter Verstellbereich ihrer Klasse

Sprossen:	2x5	2x6	2x7	2x8
Länge Transportmaß (m):	1,55	1,83	2,11	2,39
Zus. Verstellbereich Steigseite (m):	0,40	0,40	0,40	0,40
Stützseite (m):	1,00	1,29	1,57	1,85
max. Arb. Höhe (m):	2,85	3,10	3,35	3,65
Gewicht (kg):	11,5	12,5	14,5	15,5
Holmgröße:	60			
Bestell-Nr.:	61405	61406	61407	61408

Zubehör optional: Arbeitsplattform, Aufsteckstufe Art.Nr.: 75-320



Abb.: 54003

Vielzweckleiter



- Entspricht DIN EN 131
- Gewerbliches Arbeiten auf Sprossenleitern ist nach TRBS 2121-2 nur mit Zubehör zulässig (siehe Seite 42)
- Verwendbar als Steh- und Anlegeleiter
- Größe 4 x 3 und 2 x 3 / 2 x 4 auch als Kleingerüst verwendbar
- Sprossen durchgesteckt und verbördelt
- Robuste und dauerhafte Profiqualität
- Extrem stabile Rastergelenke, dauerhaft verpresst
- Kompaktes Transportmaß
- Traversengröße 60 x 22 mm

Sprossen	4 x 3	4 x 4	2 x 3 / 2 x 4
Gewicht (kg)	11,5	13,5	12,5
Bestell-Nr.:	54003	54004	54034

Zubehör optional: Gerüstbohle Art.-Nr. 54083 (für 54003)
Art.-Nr. 54084 (für 54034), Arbeitsplattform

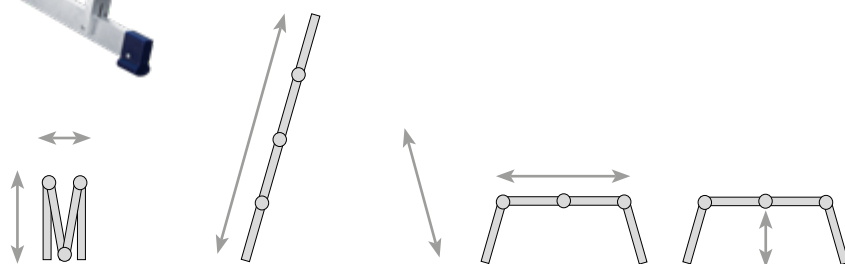

54003	26 / 102 cm	0,9 m	362 cm	186 cm	178 cm	99 cm
54004	26 / 130 cm	0,9 m	474 cm	242 cm	-	-
54034	26 / 130 cm	0,9 m	418 cm	214 cm	234 cm	99 cm



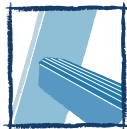

Teleskopleiter „Levelmaster“

- Gewerbliches Arbeiten auf Sprossenleitern ist nach TRBS 2121-2 nur mit begründeter Gefährdungsbeurteilung oder mit Zubehör zulässig (siehe Seite 42)
- Mit Zubehör Dreiecksausleger oder Nachrüsttraverse konform zu EN 131
- Die wohl vielseitigste Leiter überhaupt
- Einsetzbar als:
 - höhenverstellbare Stehleiter
 - längenverstellbare Anlegeleiter
 - treppengängige Stehleiter
- Stabiles Stahl Bolzengelenk, verschraubt (austauschbar)
- Holme und Sprossen aus hochfestem Aluminium Strangpressprofil
- Kompaktes Transportmaß
- Auswechselbare Leiternfüße

Sprossen:	4x3	4x4	4x5	4x6
Holmgröße (mm)	innen 62 / außen 64			
Länge (m) als Stehleiter	1,01-1,49	1,29-2,02	1,57-2,55	1,85-3,08
Länge (m) als Anlegeleiter	1,92-3,04	2,48-4,16	3,05-5,28	3,60-6,40
max. Arb. Höhe (m) Stehl.:	2,85	3,35	3,90	4,45
max. Arb. Höhe (m) Anlegel.:	3,85	4,95	6,00	7,10
Packmaß: L/B/H ca.(m):	1,02/0,48/0,21	1,30/0,55/0,21	1,58/0,63/0,21	1,85/0,69/0,21
Gewicht(kg):	10,6	13,3	16,0	19,0
Bestell-Nr.:	64203	64204	64205	64206

Zubehör:

Verlängerungsschenkel (1 Paar)

- Passend für Größe 4-6, Iller-Leiter Teleskopleitern
- 64250 zusätzlich mit schwenkbaren Stahlspitzen
- 40 cm Verstellbereich
- Verbleib an der Leiter – immer dabei

Länge (m):	0,54	0,54
Bestell-Nr.:	64250	64251



Abb.: 64204

Dreiecksausleger

Zum Nachrüsten an ILLER-LEITER Teleskopleitern zur Erfüllung der neuen Norm EN 131-4

Art.-Nr. 64270



Teleskopleiter "Levelmaster", Ausführung mit Dreiecksauslegern

- Serienmäßig mit klappbaren Dreiecksauslegern zur Verbesserung der Standsicherheit
- Entspricht DIN EN 131

Sprossen	4 x 4	4 x 5	4 x 6
Gewicht (kg)	14,7	17,4	20,4
Bestell-Nr.:	64214	64215	64216





Teleskopleiter

Abb.: 954204



- Gewerbliches Arbeiten auf Sprossenleitern ist nach TRBS 2121-2 nur mit begründeter Gefährdungsbeurteilung oder mit Zubehör zulässig (siehe Seite 42)
- Mit Zubehör Dreiecksausleger oder Nachrüsttraverse konform zu DIN EN 131
- Höhenverstellbare Stehleiter
- Längenverstellbare Anlegeleiter
- Einsatz auf unebenen Untergründen oder Treppen
- Robuste und dauerhafte Profiqualität
- Stabile Rastergelenke, dauerhaft verpresst, Größe 4 x 6 mit Stahl Bolzgelenk, verpresst
- Kompaktes Transportmaß

Sprossen	4 x 4	4 x 5	4 x 6
Holmgröße (mm)	innen 60 / außen 64		
Länge (m) als Stehleiter	1,29 - 2,02	1,57 - 2,55	1,85 - 3,08
Länge (m) als Anlegeleiter	2,48 - 4,16	3,05 - 5,28	3,60 - 6,40
max. Arb. Höhe (m) Stehl.:	3,35	3,90	4,45
max. Arb. Höhe (m) Anlegel.:	4,95	6,00	7,10
Gewicht (kg)	12,8	15,5	18,5
Bestell-Nr.:	954204	954205	954206

Zubehör optional: Arbeitsplattform Art.-Nr. 6582

Zubehör:

Verlängerungsschenkel (1 Paar)

- Passend für Größe 4-6, Iller-Leiter Teleskopleitern
- 64250 zusätzlich mit schwenkbaren Stahlspitzen
- 40 cm Verstellbereich
- Verbleib an der Leiter – immer dabei



Länge (m):	0,54	0,54
Bestell-Nr.:	64250	64251

Abb.: 954214



Dreiecksausleger

Zum Nachrüsten an ILLER-LEITER Teleskopleitern zur Erfüllung der neuen Norm EN 131-4
Art.-Nr. 64270



Teleskopleiter, Ausführung mit Dreiecksauslegern

- Serienmäßig mit klappbaren Dreiecksauslegern zur Verbesserung der Standsicherheit
- Entspricht DIN EN 131

Sprossen	4 x 4	4 x 5	4 x 6
Gewicht (kg)	14,7	17,4	20,4
Bestell-Nr.:	954214	954215	954216



Sprossen Stehleiter, höhenverstellbar

- Entspricht DIN EN 131
- Gewerbliches Arbeiten auf Sprossenleitern ist nach TRBS 2121-2 nur mit Zubehör zulässig (siehe Seite 42)
- Ideal für frei stehende Arbeiten in großer Höhe
- Kleines Transportmaß bei großer Arbeitshöhe
- Von Sprosse zu Sprosse ausschiebbar
- Auf Treppen einsetzbar
- Hochfestes Aluminium Strangpressprofil
- Auswechselbare Leiternfüße
- Spreizsicherung durch nachhängbare Sicherheitskette
- Leiter an den Scharnieren teilbar und als zwei Schiebeleitern einsetzbar
- Leiternbreiten (ohne Traverse): 37 cm / 44 cm

Sprossen:	2x10	2x12	2x14
Länge (m):	3,20 – 5,25	3,75 – 6,35	4,30 – 7,50
max. Arb. Höhe (m):	6,35	7,40	8,50
Gewicht(kg):	36,0	42,0	47,0
Holmgröße (mm):	75		
Traversenbreite (m):	0,90	1,00	1,20
Bestell-Nr.:	61210	61212	61214

Zubehör optional: Arbeitsplattform, Aufsteckstufe Art.Nr.: 75-260



Abb.: 61212

Klappleiter

- Entspricht DIN EN 131
- Gewerbliches Arbeiten auf Sprossenleitern ist nach TRBS 2121-2 nur mit begründeter Gefährdungsbeurteilung oder mit Zubehör zulässig (siehe Seite 42)
- Einsetzbar als:
 - Stehleiter
 - Anlegeleiter
- Traverse zur Verbesserung der Standsicherheit
- Hochfestes Aluminium Strangpressprofil
- Robuste Rastergelenke aus verzinktem Stahl im Holm verschraubt, dadurch auswechselbar
- Rutschfeste Gummifüße im Holm verschraubt – leicht auswechselbar

Sprossen:	2x5	2x6	2x7	2x8
Länge (m):	1,60-3,05	1,88-3,61	2,16-4,17	2,44-4,73
max. Arb. Höhe (m) Stehl.:	2,80	3,05	3,30	3,60
max. Arb. Höhe (m) Anlegel.:	3,85	4,40	4,95	5,50
Gewicht(kg):	7,7	8,7	11,6	13,5
Holmgröße (mm):	60			
Traversenbreite (m):	0,90	0,90	0,90	0,90
Bestell-Nr.:	62405	62406	62407	62408

Zubehör optional: Verlängerungsschenkel, Arbeitsplattform, schwenkbare Leiternspitzen



Abb.: 62406



Abb.: 7508-7



Abb.: 7512-7

Stufen Anlegeleiter Aluminium ERGO PLUS

- Entspricht DIN EN 131
- TRBS konformes Arbeiten selbstverständlich
- Stufen Anlegeleiter mit 80 mm Stufen
- Ergonomisches und sicheres Stehen auf der Leiter durch steilen Aufstellwinkel von 70°
- 28cm Stufenabstand, Längen dadurch 1:1 von gewohnten Sprossenleitern adaptierbar
- besonders stabiles Holmprofil mit Sicken
- Außenbreite 40,5 cm

Stufen:	8 *	10 *	12	14	16	18	20
Länge (m):	2,40	2,96	3,52	4,08	4,64	5,20	5,76
max. Arb. Höhe (m):	3,33	3,86	4,39	4,92	5,45	5,98	6,50
Traversenbreite (m):	-	-	0,90	0,90	0,90	1,00	1,00
Gewicht(kg):	5,9	7,3	9,6	11,0	12,4	14,9	16,6
Holmgröße (mm):	70			90			
Bestell-Nr.:	7508-7	7510-7	7512-7	7514-7	7516-7	7518-7	7520-7

* Größe 8 und 10 ohne Traverse



Abb.: 48508



Stufen Anlegeleiter (eloxiert)

- Entspricht DIN EN 131
- Ermöglicht TRBS konformes Arbeiten
- 80 mm tiefe Stufen, rutschsicher profiliert
- Attraktive Optik, dadurch ideal für den Einsatz in Büro- und Geschäftsräumen
- Oberes Leiternende mit kombiniertem Aufsetz-/Anlegegummi
- Holme für saubere Hände abriebfest eloxiert
- Gepolsterte Stufen Vorderkanten
- Rutschfeste Gummischuhe – leicht auswechselbar
- Geschraubte Stufen – Holm Verbindung
- Hochfestes Aluminium Strangpressprofil
- Leiternbreite 38 cm

Stufen:	6	7	8	10
Länge (m):	1,87	2,14	2,40	2,95
max. Arb. Höhe (m):	2,75	3,00	3,25	3,75
Gewicht(kg):	4,4	5,0	5,7	6,3
Holmgröße (mm):	48			
Bestell-Nr.:	48506	48507	48508	48510

Zubehör optional: Einhängenhaken, EX – Leiternfüße, Ausführung fahrbar (auf Anfrage)



Sprossen Anlegeleiter

- Entspricht DIN EN 131
- TRBS konform als Verkehrsweg
- Extra breit für optimale Arbeitssicherheit (41 cm)
- Sonderbreiten auf Anfrage
- besonders stabiles Holmprofil mit Sicken
- Für senkrechte Montage der Leiter sind winkelrecht eingebaute Sprossen erforderlich (auf Anfrage)

Sprossen:	6	7	8	9	10
Länge(m):	1,84	2,12	2,40	2,68	2,96
max. Arb. Höhe (m):	2,80	3,05	3,30	3,60	3,85
Holmgröße (mm):	60				
Gewicht(kg):	3,5	4,0	4,5	5,0	5,5
Bestell-Nr.:	6506	6507	6508	6509	6510

mit Traverse

Sprossen:	12	14	16	18	20	22	24
Länge(m):	3,52	4,08	4,64	5,20	5,76	6,32	6,88
max. Arb. Höhe (m):	4,40	4,95	5,50	6,00	6,55	7,10	7,65
Holmgröße (mm):	60			75			
Traversenbreite (m):	0,90		1,00			1,20	
Gewicht(kg):	7,9	9,0	10,1	13,2	15,0	16,0	16,9
Bestell-Nr.:	6512	6514	6516	6518	6520	6522	6524

Zubehör optional: Stahlspitzen, Einhängehaken, Arbeitsplattform, Aufsteckstufe Art.Nr.: 75-260, Wandabstandshalter, Traverse



Gesicktes Holmprofil für optimale Beulstabilität

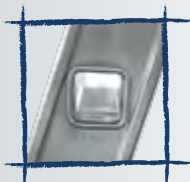

15° ergonomischer Sprosseneinbau

Anlegeleiter



- Entspricht DIN EN 131
- TRBS konform als Verkehrsweg
- Äußere Leiternbreite 40 cm
- Sprossen durchgesteckt und verbördelt
- Gleitsichere Leiternfüße
- Traversengröße 60 x 30 mm
- Aluminium stranggepresstes Kastenprofil



Detail T-Adapter

Traverse nachrüsten einfach und stabil!
Iller-Leiter Anlege- und Schiebeleitern können mit dem stabilen „T-Adapter“ nachgerüstet werden. (siehe Seite 40)

Sprossen	6	8	10	12	14	16	18	20	22	24	
Holmgröße (mm)	60			75				90			
Länge (m)	1,80	2,40	2,96	3,52	4,08	4,64	5,20	5,76	6,32	6,88	
max. Arb. Höhe (m):	2,80	3,30	3,85	4,40	4,95	5,50	6,00	6,55	7,10	7,65	
Traversenbreite (m):	-	-	-	0,90	0,90	0,90	1,00	1,00	1,20	1,20	
Gewicht (kg)	3,0	4,0	4,5	7,5	8,5	10,5	11,5	12,5	14,0	15,0	
Bestell-Nr.:	55006	55008	55010	55012	55014	55016	55018	55020	55022	55024	

Zubehör optional: Arbeitsplattform Art.-Nr. 6582, Leiternspitzen Art.-Nr. 6558
Traverse nachrüstbar Art.-Nr. 63060 (nur bis Größe 10), Arbeitsplattform Art.-Nr. 6582, Aufsteckstufe Art.-Nr.: 75-320



Abb.: 6512

Abb.: 55014



Abb.: 6808

Sprossen Schiebeleiter, 2-teilig, ohne Seilzug

- Entspricht DIN EN 131
- TRBS konform als Verkehrsweg
- Parallel, von Sprosse zu Sprosse ausschiebbar
- Ab Größe 2 x 8 mit großen Gummi Wandlaufrollen
- Automatische Abhebesicherung
- am Schiebeteil
- besonders stabiles Holmprofil mit Sicken
- Rutschfeste GummifüÙe im Holm verschraubt – leicht auswechselbar
- Bei Größen 5 - 10 beide Leiternteile getrennt als Anlegeleitern verwendbar
- Leiternbreiten: 37 cm / 43 cm

Sprossen:	2x5	2x6	2x8	2x10	2x12	2x14	2x16	2x18	2x20
Länge (m):	1,65-2,40	1,95-3,00	2,55-4,15	3,10-5,25	3,65-6,10	4,15-7,25	4,70-8,30	5,30-9,50	5,80-10,30
max Arb. Höhe (m):	3,30	3,90	5,05	6,15	7,00	8,15	9,20	10,40	11,20
Gewicht(kg):	7,5	8,5	14,3	17,2	18,0	22,9	30,4	32,6	35,4
Holmgröße (mm):	60		75				90		
Traversenbr. (m):				0,90	1,00	1,20			
Bestell-Nr.:	* 6805	* 6806	6808	6810	6812	6814	6816	6818	6820

* ohne Traverse

Zubehör optional: Stahlspitzen, Werkzeugablage (nur für Größe 5 u. 6), Traverse, Wandabstandshalter, Arbeitsplattform, Aufsteckstufe Art.Nr.: 75-260



Abb.: 58012

Schiebeleiter

- Entspricht DIN EN 131
- TRBS konform als Verkehrsweg
- Von Sprosse zu Sprosse ausschiebbar
- Sprossen durchgesteckt und verbördelt
- Gleitsichere LeiternfüÙe
- Aluminium stranggepresstes Kastenprofil
- Robuste StahlbeschläÙe
- Abhebesicherung am Ausschiebteil
- Alle Größen mit großen Wandlaufrollen
- Traversengröße 60 x 30 mm



Wandlaufrollen

Schiebeleiter ohne Seilzug

Sprossen:	2 x 10	2 x 12	2 x 14	2 x 16	2 x 18
Holmgröße (mm):	75		90		
Länge (m):	3,10-5,25	3,65-6,10	4,15-7,25	4,70-8,30	5,25-9,45
max. Arb. Höhe (m):	6,15	7,00	8,15	9,20	10,35
Traversenbreite (m):	0,90	1,00	1,20	1,20	1,20
Gewicht (kg):	13,6	14,6	18,4	27,4	29,4
Bestell-Nr.:	58010	58012	58014	58016	58018

Zubehör optional: Leiternspitzen Art.-Nr. 6558, Arbeitsplattform Art.-Nr. 6582, Aufsteckstufe Art.-Nr.: 75-260 (nicht für Seilzugleitern)



Sprossen Schiebeleiter, 2-teilig, mit Seilzug

- Entspricht DIN EN 131
- TRBS konform als Verkehrsweg
- Parallel, von Sprosse zu Sprosse mit Seil ausziehbar
- Serienmäßig mit großen Gummi Wandlaufrollen
- besonders stabiles Holmprofil mit Sicken
- Rutschfeste GummifüÙe im Holm verschraubt – leicht auswechselbar
- Leiternbreiten: 37 cm / 43 cm

Sprossen:	2x14	2x16	2x18	2x20	2x22	2x24
Länge (m):	4,25-7,20	4,70-8,30	5,20-9,45	5,75-10,30	6,30-11,70	6,90-12,60
max Arb. Höhe (m):	8,10	9,20	10,35	11,20	12,60	13,50
Gewicht(kg):	25,5	31,0	33,5	38,0	43,5	46,5
Holmgröße (mm):	75		90		100	
Traversenbreite (m):	1,20					
Bestell-Nr.:	6714	6716	6718	6720	6722	6724

Zubehör optional: Stahlspitzen, Traverse, Stützen zur Mittelunterstützung und Aufstellhilfe, Arbeitsplattform

Stützen für Schiebeleitern

- Dienen zur zusätzlichen Mittelunterstützung bei schweren Arbeiten
- Erleichtern das Aufstellen großer Schiebeleitern
- 50 mm Rohrdurchmesser mit Stahlspitzen für sicheren Stand
- Ohne Werkzeug durch die Sprossenöffnung zu befestigen
- Lieferung paarweise inkl. Befestigungsbeschlag
- Sicherheitshinweis: Die Leiter darf mit diesen Stützen nicht frei stehend verwendet werden

	2-teilig			3-teilig			
Verwendung für:	6716	6718	6720-6724	67314	67316	67318	67320
Bestell-Nr.:	67415	67417	67421	67513	67515	67517	67521



Detail T-Adapter

Traverse nachrüsten einfach und stabil!

Iller-Leiter Anlege- und Schiebeleitern können mit dem stabilen „T-Adapter“ nachgerüstet werden. Traversen zum Nachrüsten (siehe Seite 40)



Abb.: 6714

Schiebeleiter mit Seilzug



- Entspricht DIN EN 131
- TRBS konform als Verkehrsweg
- Von Sprosse zu Sprosse mit Seilzug ausfahrbar
- Sicherung selbstständig durch Schwerkraftarretierung
- Aluminium stranggepresstes Kastenprofil
- Gleitsichere LeiternfüÙe
- Robuste Stahlbeschläge
- Dauerhafte Profiqualität
- Große Wandlaufrollen
- Traversengröße 60 x 30 mm

Schiebeleiter mit Seilzug

Sprossen:	2 x 16	2 x 18	2 x 20
Holmgröße (mm):	90		
Länge (m):	4,60-8,30	5,20-9,45	5,75-10,30
max. Arb. Höhe (m):	9,20	10,35	11,20
Traversenbreite (m):	1,20	1,20	1,20
Gewicht (kg):	28,4	30,4	32,4
Bestell-Nr.:	57016	57018	57020



Stabile Umlenkrolle



Abb.: 57016



Sprossen Schiebeleiter, 3-teilig, ohne Seilzug

- Entspricht DIN EN 131
- TRBS konform als Verkehrsweg
- Parallel, von Sprosse zu Sprosse ausschiebbar
- Ab Größe 3 x 8 mit großen Gummi Wandlaufrollen
- Automatische Abhebesicherung an beiden Schiebeteilen
- Rutschfeste GummifüÙe im Holm verschraubt – leicht auswechselbar
- besonders stabiles Holmprofil mit Sicken
- Bei Größen 6 – 10 alle drei Leiternteile getrennt als Anlegeleitern verwendbar
- Leiternbreiten: 37 cm / 43 cm / 50 cm

Sprossen:	3x6	3x8	3x10	3x12	3x14
Länge (m):	1,95-4,15	2,55-5,80	3,10-7,50	3,65-8,65	4,25-9,75
max. Arb. Höhe (m):	5,05	6,70	8,40	9,55	10,65
Gewicht(kg):	14,4	21,3	25,9	30,3	40,2
Holmgröße (mm):	60		75		90
Traversenbreite (m):	0,90	1,00		1,20	
Bestell-Nr.:	68306	68308	68310	68312	68314

Zubehör optional: Stahlspitzen, Traverse, Wandabstandshalter, Arbeitsplattform, Aufsteckstufe Art.Nr.: 75-260

Sprossen Schiebeleiter, 3-teilig, mit Seilzug

- Entspricht DIN EN 131
- TRBS konform als Verkehrsweg
- Parallel, Mittelteil von Sprosse zu Sprosse mit Seil ausziehbar
- Oberes Leiternteil von Sprosse zu Sprosse manuell ausschiebbar (ohne Seil)
- Serienmäßig mit großen Gummi Wandlaufrollen an Mittel- und Oberleiter
- Selbsttätig einrastende Arretierung beim Ausziehen der Leiter
- besonders stabiles Holmprofil mit Sicken
- Rutschfeste GummifüÙe im Holm verschraubt – leicht auswechselbar
- Leiternbreiten: 37 cm / 43 cm / 50 cm
- Stützen zur Mittelunterstützung und Aufstellhilfe* (bei Größe 18 u. 20 serienmäßig)

Sprossen:	3x14	3x16	3x18	3x20
Länge (m):	4,20-10,00	4,80-11,70	5,35-13,10	5,95-14,75
max. Arb. Höhe (m):	10,90	12,60	14,00	15,65
Gewicht(kg):	45,5	49,5	61,5	66,5
Holmgröße (mm):			100	
Traversenbreite (m):			1,20	
Bestell-Nr.:	67314	67316	67318*	67320*

Zubehör optional: Stahlspitzen, Traverse, Arbeitsplattform



Abb.: 68310



Abb.: 67314

Detail T-Adapter



Traverse nachrüsten einfach und stabil!

Iller-Leiter Anlege- und Schiebeleitern können mit dem stabilen „T-Adapter“ nachgerüstet werden. Traversen zum Nachrüsten (siehe Seite 40)

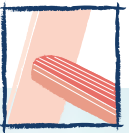

Das ILLER-LEITER Dachleitersystem für die sichere Begehung von Steildächern.

Durch großzügig dimensionierte Holme ist es möglich, die Iller-Dachleiter auch für Dacheindeckungen mit einem tragfähigen Auflagerabstand von bis zu 2,0 m (z.B. auf Trapezblech- oder Wellplattendächern) einzusetzen. Die spezielle Fixierungsmöglichkeit der Leiter macht nur einen Dachhaken erforderlich. Neben der blanken Ausführung ermöglichen 4 serienmäßige farbige Pulverbeschichtungen, sowie eine Sonderfarbe die harmonische Anpassung der Leiter an den Farbton des Dachs.



Aluminium Dachleitern

Das ILLER-LEITER Dachleiternsystem mit einzigartigen Vorteilen

- Nach DIN 4567-4
- Halbrunde Sprossen, trittsicher profiliert für Dachneigungen von 20° - 60°
- Unlösbar verbördelte Holm-Sprossenverbindung
- Leichtes Innenmaß 340 mm, damit passend zu nahezu allen gängigen Dachpfannen
- Optimale Längenflexibilität durch 4 Größen

Sparen bei der Montage

- Nur ein Dachhaken pro Leiternzug
- Stufenlose optimale Befestigung durch Edelstahl Lochband am unteren Leiternende
- Sicher gegen seitliches Verrutschen durch Ausklinkung in 2. Sprosse

Gefällige Optik

- Flache Bauart mit gefälligem Design
- Nur 85 mm hohe Holmprofilhöhe
- Außenbreite 365 mm
- 5 Farben zur optimalen Anpassung an die Dachziegelfarbe
- Sonderfarben auf Anfrage

Dauerhaft haltbare Farbgebung

- Hochwertige Pulverbeschichtung bei farbigen Ausführungen
- Langlebige Beschichtung (kein Ablättern der Beschichtung durch Chromatierung der Leiter)

Sprossen	8	10	12	14
Länge (m):	2,19	2,75	3,31	3,87
Bestell-Nr. alu (blank):	8508	8510	8512	8514
Bestell-Nr. anthrazit:	85508	85510	85512	85514
Bestell-Nr. braun:	85608	85610	85612	85614
Bestell-Nr. rot:	85708	85710	85712	85714
Bestell-Nr. kupferbraun:	85808	85810	85812	85814

Farbmuster

anthrazit	RAL 7016	
braun	RAL 8014	
rot	RAL 8023	
kupferbraun	RAL 8004	
Alu blank		

Verbindungszubehör (1 Satz)

Ausführung:	alu blank gelenkig	alu blank starr	anthrazit starr	braun starr	rot starr	kupferbraun starr
Bestell-Nr.:	8571	8572	85572	85672	85772	85872



Abb.: 85572

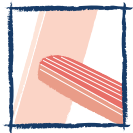

Laufrost

- Zum sicheren Übergang zwischen Dachleiter und Kamin
- Beliebig lang nebeneinander montierbar
- Pro Laufrost wird 1 Paar Laufroststützen benötigt

Abmessung (mm):	600 x 250	800 x 250	1000 x 250
Bestell-Nr. Stahl feuerverz.:	8592	8593	8594
Bestell-Nr. anthrazit:	85592	85593	85594
Bestell-Nr. braun:	85692	85693	85694
Bestell-Nr. rot:	85792	85793	85794
Bestell-Nr. kupferbraun:	85892	85893	85894



Abb.: 8592 + 8589

Laufroststütze (Paar) inkl. Laufrostbefestigung

- In der Neigung verstellbar

Verwendung:	Schiefer-/Flachdächer Ziegel-/Betondachsteine
Bestell-Nr. Stahl feuerverz.:	8589
Bestell-Nr. anthrazit:	85589
Bestell-Nr. braun:	85689
Bestell-Nr. rot:	85789
Bestell-Nr. kupferbraun:	85889

Leiternbefestigung für unteres Leiternende

- Kostengünstige, schnelle Montage
- Pro Leiternzug wird ein Dachhaken benötigt
- Befestigung unten mittels Leiternbefestigung (Edelstahl-Lochband)
- Aufwändiges Ausklinken der Dachpfanne entfällt

Ausführung:	V 2 A
Bestell-Nr.:	8579

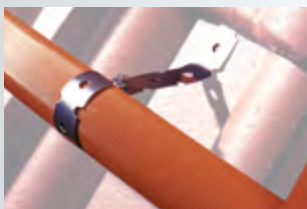

Sicherungsklemme für Dachrinnen, 1 Paar

- Ausführung Alu pulverbeschichtet

Farbe:	silbergrau	kupfer
Bestell-Nr.:	85080	85680



Sicherheitsdachhaken

- Nach DIN EN 517
- Feuerverzinkt entsprechend Merkblatt Bau BG
- Nur ein Dachhaken pro Dachleiternzug bei ILLER-Dachleitern
- Farbige Ausführung passend zu Dachleiternsystem

Verwendung	Schiefer- und Flachdächer flach		Ziegel-, Betonpfannen / Biberschwanz gekröpft				
Farbe	feuerverzinkt	anthrazit	feuerverzinkt	anthrazit	braun	rot	kupferbraun
Bestell-Nr.:	8575	85575	8576	85576	85676	85776	85876

Haltefinger

- Optional zur zusätzlichen Befestigung der Leiter am Dachhaken

Ausführung:	Stahl verzinkt
Bestell-Nr.:	8578

EPDM-Auflage

- Nachrüstbar zum Schutz besonders empfindlicher Dachflächen
- Selbstklebend

Für Leiter-Größe:	8 + 10	12 + 14
Bestell-Nr.:	8596	8598



Abb.: 85776



Abb.: 85110

Holz-Dachleiter

- Nach DIN 4567-4
- Für den mobilen Einsatz bei Montagearbeiten auf dem Dach
- Unterseite der Holmenden abgeschrägt
- Sprossen aus Buche geschweift, 4-fach verschraubt
- Breite 35 cm

Sprossen:	10	12	14	16	18
Länge(m):	2,80	3,40	3,90	4,50	5,00
Gewicht (kg)	6,60	8,10	9,10	10,4	11,80
Bestell-Nr.:	85110	85112	85114	85116	85118

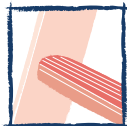
Sicherheitsdachhaken

- Für den mobilen Einsatz
- Zum Einhängen

	Stahl feuerverzinkt
Bestell-Nr.:	8577



Firstüberwurfbügel

Zur sicheren Begehung von Steildachflächen bei Montagearbeiten. Hochwertige Gummirollen zur Schonung der Dachziegel. Passend für alle Sprossenleitern mit 28 cm Sprossenabstand.

Gewicht (kg):	4,00
Bestell-Nr.:	8590





Holzleitern von ILLER LEITER werden aus ausgewählten, hochwertigen Hölzern in bester Verarbeitung hergestellt. Die Holme der Leitern sind durchwegs aus hochfestem Nadelholz gefertigt. Bestes Beispiel der konsequenten Umwelterorientierung ist der Verzicht auf Oberflächenschutz.

Der professionelle Anspruch wird auch bei Holzleitern in vielen Details sichtbar.

Stufenleitern:

- Stufen profiliert aus Buche
- Stufenabstand 28 cm
- Verdeckte, witterungsgeschützte Verzapfung für lange Lebensdauer

Sprossenleitern:

- Sprossen aus widerstandsfähigem Buchenholz
- Größtmögliche Leimfläche und Stabilität durch großflächige, rechteckig abgerundete Zapfen
- Verdeckte, witterungsgeschützte Verzapfung für lange Lebensdauer
- Sprossenabstand 28 cm

Holzleitern von ILLER LEITER - ein Qualitätsprogramm, made in Germany, das keine Wünsche offen lässt.





TRBS
2121-2

konform



Abb.: 2105-7

Stufen Stehleiter „ERGO Plus“

- Entspricht DIN EN 131
- Ermöglicht TRBS konformes Arbeiten
- Handwerkerleiter speziell für die Anforderungen von Elektrikern und Malern
- 80 mm tiefe Stufen, Buche
- Das Nonplusultra für ERGOnomisches und sicheres Arbeiten
- Kompromisslos in Ausstattung und Qualität
- Werkzeugtasche
- Eimerhaken
- Eckaufsteifungen unter den untersten Stufen als Sicherheitsplus
- Scharniere mit zusätzlichen Holmzwingen
- Leichtes Handling

Stufen:	2 x 3	2 x 4	2 x 5	2 x 6	2 x 7	2 x 8	2 x 10	2 x 12
Länge(m):	0,89	1,25	1,53	1,81	2,09	2,37	2,93	3,49
max. Arb. Höhe (m):	2,26	2,52	2,78	3,04	3,30	3,56	4,08	4,60
Gewicht(kg):	6,9	8,5	10,3	12,0	14,5	17,2	19,8	24,9
Holmgröße (mm):	66							
Bestell-Nr.:	2103-7	2104-7	2105-7	2106-7	2107-7	2108-7	2110-7	2112-7

Leiterschuhe, Gummi (1 Paar)

- Für Arbeiten mit Sprossen- u. Stufenstehlleitern auf empfindlichen Böden

Holmgröße (mm):	56	66	72
Farbe:	Beige	Beige	Schwarz
Bestell-Nr.:	1598	1599	24427





Breitsprossen Stehleiter „Professional ERGO“

- Entspricht DIN EN 131
- Gewerbliches Arbeiten auf Sprossenleitern ist nach TRBS 2121-2 nur mit Zubehör zulässig (siehe Seite 42)
- Ab der 3. Sprosse von oben stehen Sie bequem auf extra breiten, waagrecht eingebauten, Sprossen
- Ab Größe 2 x 9 mit normalen 4-kant Sprossen
- Werkzeugablage und Eimerhaken serienmäßig
- Ausgesuchte Hölzer mit besonders fein gearbeiteter Oberfläche durch Hydro-Hobelverfahren
- Scharniere mit zusätzlichen Holmzwingen
- Extra breite Ausführung
- Hochfeste Polyester Sicherheitsgurte
- Breite am Leiternkopf 38 cm, Konizität 3 cm / Sprosse

Sprossen:	3	4	5	6	7	8
Länge(m):	0,9	1,26	1,54	1,82	2,10	2,38
max. Arb. Höhe (m):	2,30	2,55	2,85	3,10	3,35	3,65
Gewicht(kg):	5,5	7,5	9,5	11,5	13,0	15,0
Holmgröße (mm):	56					
Bestell-Nr.:	1103-7	1104-7	1105-7	1106-7	1107-7	1108-7

- Größe 9 – 14 mit blauer ERGO-Sprosse (3. v. oben), ansonsten mit klassischen 4-kant Sprossen

Sprossen:	9	10	12	14
Länge(m):	2,66	2,94	3,50	4,06
max. Arb. Höhe (m):	3,90	4,20	4,70	5,25
Gewicht(kg):	16,5	18,5	25,5	28,0
Holmgröße (mm):	66		75	
Bestell-Nr.:	1109-7	1110-7	1112-7	1114-7

Zubehör optional: Verlängerungsschenkel, Leiternschuhe, Arbeitsplattform, Aufsteckstufe (Art.Nr.: 117-390)

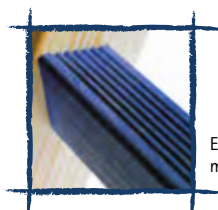

Extrabreite ERGO-Sprossen, mit waagrecht Trittsfläche



Abb.: 1106-7

Sprossen Stehleiter „Classic“

- Entspricht DIN EN 131
- Gewerbliches Arbeiten auf Sprossenleitern ist nach TRBS 2121-2 nur mit Zubehör zulässig (siehe Seite 42)
- Die klassische Handwerkerleiter
- Konisch, beidseitig besteigbar
- Eimerhaken serienmäßig
- Seitenbandscharniere aus verzinktem Stahl
- Spreizsicherung durch hochfeste Polyestergurte
- Breite am Leiternkopf 35 cm, Konizität 3 cm / Sprosse

Sprossen:	3	4	5	6	7	8	9	10
Länge(m):	0,97	1,26	1,54	1,82	2,10	2,38	2,66	2,94
max. Arb. Höhe (m):	2,30	2,55	2,85	3,10	3,35	3,65	3,90	4,20
Gewicht(kg):	5,0	6,5	8,0	9,5	11,0	12,5	15,0	17,5
Holmgröße (mm):	56						66	
Bestell-Nr.:	1103	1104	1105	1106	1107	1108	1109	1110

Zubehör optional: Werkzeugtasche, Verlängerungsschenkel, Leiternschuhe, Arbeitsplattform, Aufsteckstufe (Art.Nr.: 110-360)



Abb.: 1106



Abb.: 16106



Verbundstehleiter Holz/Alu

- Entspricht DIN EN 131
- Gewerbliches Arbeiten auf Sprossenleitern ist nach TRBS 2121-2 nur mit Zubehör zulässig (siehe Seite 42)
- Robuste Leiter für Bau und Handwerk
- Eimerhaken und Werkzeugtasche serienmäßig
- Sprossen hochfestverpresst und verschraubt, daher auswechselbar
- Eckaussteifungen unter den untersten Sprossen

Sprossen:	4	5	6	7	8	10	12
Länge(m):	1,24	1,52	1,80	2,08	2,36	2,92	3,48
max. Arb. Höhe (m):	2,55	2,80	3,10	3,35	3,65	4,15	4,70
Gewicht(kg):	6,0	7,0	8,0	9,0	11,0	15,0	21,0
Holmgröße (mm):	66 x 22						
Bestell-Nr.:	16104	16105	16106	16107	16108	16110	16112

Zubehör optional: Arbeitsplattform

Abb.: 1508



Bauleiter Holz

- Größe 6 - 10 nach EN 131
- Ab Größe 12 nach DIN 4567-3 - ohne Traverse
- TRBS konform als Verkehrsweg
- Gewerbliches Arbeiten auf Sprossenleitern ist nach TRBS 2121-2 nur mit Zubehör zulässig (siehe Seite 42)
- Parallel mit Vierkantholmen
- Nachstellbare Spannbolzen
- Breite 38 cm, Sonderbreiten auf Anfrage

Sprossen:	6	7	8	10	12	14	16	18
Länge(m):	1,82	2,10	2,38	2,94	3,50	4,06	4,62	5,15
max. Arb. Höhe (m):	2,80	3,05	3,30	3,85	4,40	4,95	5,50	6,00
Gewicht(kg):	5,0	6,0	7,0	8,0	10	11,0	13,5	16,0
Holmgröße (mm):	66				75			
Bestell-Nr.:	1506	1507	1508	1510	1512	1514	1516	1518

Zubehör optional: Stahlspitzen schwenkbar, Leiternschuhe, Einhängenhaken, Arbeitsplattform



Bauleiter Holz/Alu

- Nach DIN 4567-3 – ohne Traverse
- TRBS konform als Verkehrsweg
- Gewerbliches Arbeiten auf Sprossenleitern ist nach TRBS 2121-2 nur mit Zubehör zulässig (siehe Seite 42)
- Robuste Leiter für Bau und Handwerk
- Sprossen hochfestverpresst und verschraubt, daher auswechselbar
- Leiternbreite 40 cm

Sprossen:	8	10	12	14	15	17
Länge(m):	2,49	3,05	3,56	4,12	4,40	4,96
max. Arb. Höhe (m):	3,30	3,85	4,40	4,95	5,20	5,75
Gewicht(kg):	6,0	7,0	8,0	9,5	11,0	13,5
Holmgröße (mm):	66 x 28					
Bestell-Nr.:	16508	16510	16512	16514	16515	16517

Zubehör optional: Einhängehaken, Leiternschuhe, Arbeitsplattform



Stufen Anlegeleiter

- Bis Größe 10 nach DIN EN 131
- Ab Größe 11 nach DIN 4567-3 – ohne Traverse
- Ermöglicht TRBS konformes Arbeiten
- Holme komplett aus natürlichem, astfreiem Nadelholz
- 80 mm tiefe Stufen, Buche
- Stufenabstand 28 cm
- Zusätzliche Eckaussteifungen der unteren Stufe aus Aluminium
- Speziell für den Innenbereich und den Möbelbau, daher Lieferung in unbehandeltem und unlackiertem Zustand
- Breite: 36 cm

Stufen:	6	7	8	9	10	11	12
Länge(m):	1,82	2,10	2,38	2,66	2,94	3,22	3,50
max. Arb. Höhe (m):	2,74	3,00	3,26	3,52	3,78	4,05	4,31
Aufsetzhöhe(m):	1,70	1,95	2,22	2,48	2,72	3,00	3,26
Gewicht(kg):	4,0	4,5	5,0	6,0	7,0	8,5	9,5
Holmgröße (mm):	66						
Bestell-Nr.:	2506-7	2507-7	2508-7	2509-7	2510-7	2511-7	2512-7

Zubehör optional: Einhängehaken, Leiternschuhe



Abb.: 2507-7



TRBS
2121-2

konform



Abb.: 20203-7

Montagetritt

- Ermöglicht TRBS konformes Arbeiten
- Entspricht DIN EN 14183
- Ideal für Montage – und Gipsarbeiten
- 80 mm tiefe Stufen
- Klappbare Aussteifungsstreben
- Breite oben: 55 cm

Stufen:	2	3	4
Höhe(m):	0,47	0,70	0,93
max. Arb. Höhe (m):	2,45	2,70	2,90
Gewicht(kg):	6,0	8,0	10,0
Bestell-Nr.:	20202-7	20203-7	20204-7

Zubehör optional: Leiternschuhe

TRBS
2121-2

konform



Abb.: 22203-7

Gipserbock, einseitig

- Ermöglicht TRBS konformes Arbeiten
- Entspricht DIN EN 14183
- Deckstufe 30 x 56 cm
- Eingriff in Deckstufe für einfaches Umsetzen
- Steigstufen 80 mm tief
- Klappbare Aussteifungsstreben
- Breite oben: 52 cm

Stufen:	2	3	4
Höhe(m):	0,47	0,7	0,93
max. Arb. Höhe (m):	2,45	2,70	2,90
Gewicht(kg):	5,8	7,7	9,6
Bestell-Nr.:	22202-7	22203-7	22204-7

Zubehör optional: Leiternschuhe



Arbeitsbock

- Für den professionellen Einsatz
- Klappbar, mit stabilen Seitenbandscharnieren

Höhe (m):	0,90
Breite(m):	0,65
Bestell-Nr.:	1020



Tapeziertisch, 4-teilig, 3,00 m

- Für den professionellen Einsatz
- Durch abklappbare Enden Länge bedarfsgerecht von 2,00 m – 3,00 m veränderbar
- Solide 5 mm Holz-Arbeitsplatte, lackiert
- Stabiler Aluminiumrahmen, pulverbeschichtet
- Maßskala serienmäßig
- Stabile falt-Unterkonstruktion aus Aluminiumrohren
- Höhe: 84 cm

Höhe (cm):	84	84	84
Länge x Breite (cm):	300x60	300x75	300x100
Gewicht (kg):	17	19	23
Bestell-Nr.:	31160	31175	31100

Zubehör optional: Tischverbreiterung, um 20 cm (anschraubbar) für 60 cm und 75 cm Tische



Tapeziertisch, 3-teilig, 3,00 m

- Für den professionellen Einsatz
- Solide 5 mm Holz-Arbeitsplatte
- Griffloch zum Transport in Arbeitsplatte
- Stabiler Aluminiumrahmen, pulverbeschichtet
- Maßskala serienmäßig
- Stabile Klapp-Unterkonstruktion aus Aluminiumrohren
- Höhe: 80 cm

Höhe (cm):	80	80	80
Länge x Breite (cm):	300x60	300x80	300x100
Gewicht (kg):	14,5	17	19,5
Bestell-Nr.:	31260	31280	31290

Zubehör optional: Tischverbreiterung, um 20 cm (anschraubbar), Tischerhöhung



Zubehör Tapeziertische

Artikel:	Tischverbreiterung	Tischerhöhung*
Breite (cm):	20	-
Erhöhung (cm):	-	4/8/12
Bestell-Nr.:	31020	31210

*passend nur für Tapeziertische 3-teilig



Abb.: Tischerhöhung

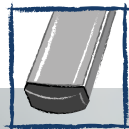

In der Serienausführung unserer Produkte sind selbstverständlich alle Basisfunktionen enthalten. Sie wollen mehr? Dann greifen Sie doch zu unseren bewährten und durchdachten Zubehörteilen. Wir haben für jedes Problem die richtige Lösung.

Das Leiternzubehör von ILLER LEITER - ein Qualitätsprogramm, made in Germany, das keine Wünsche offen läßt.

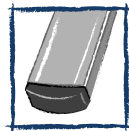

Leiternfüße

- Lieferung paarweise inkl. Befestigungsmittel

Holmgröße (mm):	60	70	75	90	100
Bestell-Nr.:	6591	6592	6593	6594	6595



Elektrisch leitende Leiternfüße

- Lieferung paarweise inkl. Befestigungsmittel und Aufkleber „EX“

f.Holme (mm):	60	70	75	90	100	60x25
Bestell-Nr.:	6591 EL	6592 EL	6593 EL	6594 EL	6595 EL	6596 EL

Leiternfüße für Teleskop- u. Vielzweckleitern

- Lieferung paarweise inkl. Befestigungsmittel

Holmgröße (mm):	außen 64	innen 60x25
Bestell-Nr.:	64261	6596

Leiternfüße für Eurostars Leitern

- Lieferung paarweise inkl. Befestigungsmittel

Holmgröße (mm):	60	70	75	90	60x25
Bestell-Nr.:	5591	5592	5593	5594	5596



Leiternschuhe für Stufenleitern (48100,48200,48500)

- Lieferung paarweise

f.Holm (mm):	33	42	48	58
Bestell-Nr.:	24437	24424	24438	24439



Anlegepuffer für Stufenanlegeleiter

- Lieferung paarweise

für	7500-3
Bestell-Nr.:	7592



Leiternfüße für Traversen

- Lieferung paarweise inkl. Befestigungsmittel

passend für	Mehrzweckleitern 6200 und 6300	Klappleiter 62400
Holmgröße (mm)	60 x 30	60 x 22
Bestell-Nr.:	6599	5599



Leiternschuhe für Holzleitern, Gummi (1 Paar)

- Für Arbeiten mit Sprossen- u. Stufenstehleitern auf empfindlichen Böden

Holmgröße (mm):	56	66	72-75
Farbe:	Beige	Beige	Schwarz
Bestell-Nr.:	1598	1599	24427

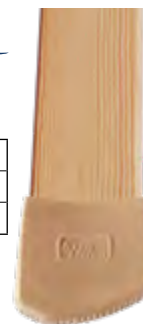

Wandanker (1 Paar)

- Zur senkrechten Festmontage von Leitern an Wänden
- Montage erfolgt an der Innenseite der Leiter
- Lieferung inkl. Befestigungsmittel der Leiter
- Für den senkrechten Einbau von Leitern sind rechtwinklig eingebaute Sprossen erforderlich (bitte anfragen)

Wandmontage durch:	anschrauben	einputzen
Bestell-Nr.:	6578	6579



Einhängekonsole

- Zum Einhängen von Anlegeleitern mit Haken Ø 30 mm
- Sicherung der Leiter gegen Abrutschen
- Ohne Befestigungsmaterial

Bestell-Nr.: 6570

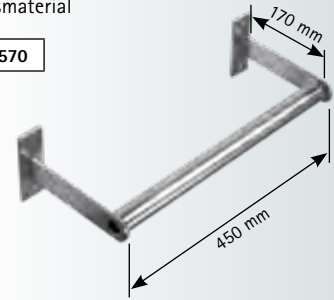

Wandabstandshalter (WDVS-Schutz)

- Zum Schutz von empfindlichen Fassaden
- Mehr Bewegungsraum zur Wand
- Erhöht die Seitenstabilität und reduziert die Durchbiegung der Leiter
- Traverse mit Gummimanschette
- Passend für alle Sprossenleitern mit 28 cm Sprossenabstand.
- ca. 400 mm Wandabstand zur Fassade

Gewicht (kg):	4,00
Bestell-Nr.:	6590

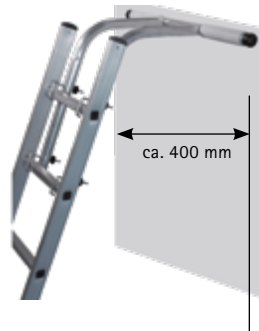

Wandabstützung/Fußverbreiterung

- Mit 2 Schraubklammern zu befestigen
- Rutsch- und standfeste Endkappen
- Ausladung (Wandabstand) 470 mm

Stützweite (mm):	1200
f. Rechteck-Rohrholm (mm)	58-144
Bestell-Nr.:	46133



Leiternspitzen, schwenkbar

- Bei wechselnden Einsatzbedingungen der Leiter auf gewachsenem Boden und auf festem Untergrund
- Zusätzlich zu den serienmäßigen Leiternfüßen zu montieren
- An Traversen ab 1000 mm Breite montierbar
- Lieferung paarweise inkl. Befestigungsmittel

passend für	alle Holme und Traversen 60x22	Traversen 60x30
Bestell-Nr.:	6557	6558

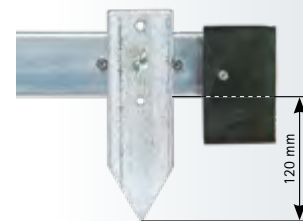

Leiternspitzen zur Festmontage

- Für ständigen Einsatz der Leiter auf gewachsenem Boden
- Anstatt der serienmäßigen Leiternfüße zu montieren
- Lieferung paarweise inkl. Befestigungsmittel

f. Holme (mm):	60	70	75	90	100
Bestell-Nr.:	6551	6552	6553	6554	6555

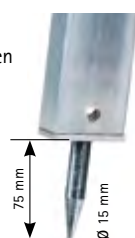

Leiternspitzen für Holzleitern, schwenkbar (1 Paar)

- Für sicheren Stand der Leiter
- Ausgeschwenkt auf gewachsenem Erdreich
- Eingeschwenkt auf festem Untergrund
- Lieferung paarweise inkl. Befestigungsmaterial

f. Holme (mm):	56x22	66x22	75x22	70x36
Bestell-Nr.:	1551	1552	1553	1554



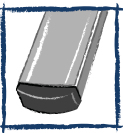

Verlängerungsschenkel (1 Paar)

- Zum stufenlosen Ausgleich von Bodenunebenheiten oder Treppen
- Bedienerfreundlicher Klemmbeschlag
- Andere Holmgrößen auf Anfrage
- 1/3 ausziehbar = empfohlener Verstellbereich

Länge (m):	1,00	1,25	1,50	1,25	1,50
Für Holm (mm)	60	60	60	70	75
Bestell-Nr.:	6151	6152	6153	7152	6154



Verlängerungsschenkel (1 Paar)

- Zum stufenlosen Ausgleich von Bodenunebenheiten oder Treppen
- Besonders bedienerfreundlicher Klemmbeschlag
- Ausschließlich mit ILLER-LEITER Holzleitern zu verwenden
- 1/3 ausziehbar = empfohlener Verstellbereich

für Artikel:	1104	1105-1108	1109-7 - 1112-7	1114-7	2105-7 - 2108-7
Für Holm (mm):	56	56	66	75	66
Länge(m):	1,25	1,50	1,80	1,80	1,50
Bestell-Nr.:	1154	1155	1156	1157	2155



Einhängehaken für Aluminiumleitern (1Paar)

- Zur Montage am oberen Ende von Anlege- und Schiebeleitern
- Aus verzinktem Stahl
- Sonderabmessungen und Schienenanlagen auf Anfrage

Für Rohr Ø (mm):	32	40	60
Bestell-Nr.:	6573	6574	6576



Einhängehaken (1 Paar)

- Zur Montage am oberen Ende von Anlege- und Schiebeleitern
- Aus verzinktem Stahl
- Sonderabmessungen und Schienenanlagen auf Anfrage

Für Rohr Ø (mm):	40	60
Bestell-Nr.:	1574	1576



Handlauf

- Aluminium Rohr 25 x 1,5 mm
- Zum Selbstanbau mit Klemmbügel
- Für Holmgrößen bis 73 mm

Länge (mm):	1270	1990
Höhe (mm):	200	200
Pass. f. Anlege- u. Regalleitern (m)	3,0	4,7
Bestell-Nr.:	46377	46400



Nachrüsttraverse für Teleskopleiter

- Durch Nachrüsttraverse wird die EN 131 erfüllt
- passend für Teleskopleiter, Levelmaster und Eurostars

Passend zu:	64204	64205	64206
	4 x 4	4 x 5	4 x 6
Breite (mm):	900	1100	1200
Bestell-Nr.:	64040	64050	64060



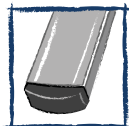

Firstüberwurfbügel

- Zur sicheren Begehung von Steildachflächen bei Montagearbeiten
- Hochwertige Gummirollen zur Schonung der Dachziegel
- Passend für alle Sprossenleitern mit 28 cm Sprossenabstand

Gewicht (kg):	4,00
Bestell-Nr.:	8590



Werkzeugtasche

- Durch Stahlbügel in die oberste Sprosse einhängbar
- Passend für Holz Sprossenstehleiter "Classic"

Bestell-Nr.:	1140
--------------	------

- Nur Werkzeugtasche (ohne Stahlaufhängebügel) als Ersatzteil

Bestell-Nr.:	für Modell
KFB0039	Professional ERGO
KFB0042	ERGO Plus



Niveaueusgleich

- Zur Höhenverstellung von allen ILLER-LEITER 3-teiligen Mehrzweckleitern mit max. 75 mm Profilhöhe
- Dadurch sicherer Einsatz auf Treppen gewährleistet

Bestell-Nr.:	63050
--------------	-------



Werkzeugablage

- Spezielle Ablage für Plakatkleber
- Passend für Schiebeleitern 6800 mit Holm 60 mm
- Stabile Aluminiumkonstruktion mit Verbindungsteilen aus Aluminiumguss
- Gummifüße zum Schutz der Anlegefläche im Holm verschraubt – leicht auswechselbar

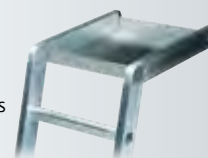

Abmessung (cm):	32x32x6
Bestell-Nr.:	6581

Gelenk mit Eimerhaken



Beschreibung	Für Sprossen Stehleiter Baureihe 6100 oder 61400
Bestell-Nr.:	EDB0154

Beschreibung	Für Stufen Stehleiter Baureihe 7100-7 oder 71400-7E
Bestell-Nr.:	EDB1179

Spreizsicherung (Gurtband)

- Bitte immer Leiter-Bestell-Nr. und Gurtbandlänge angeben.



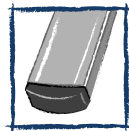

Traverse zum Nachrüsten mit T-Adapter

- Traversenbreite 1.200 mm

Bestell-Nr.:	Passend für Holmgröße
62060	60 mm
62070	70 mm
62075	75 mm
62090	90 mm
62100	100 mm



Traverse zum Nachrüsten mit Klemmung

- Traversenbreite 1.200 mm
- Zur Erhöhung der Standsicherheit großer Steh- und Anlegeleitern

Passend für Holmgröße (mm):	50-65	66-85	86-105
Bestell-Nr.:	63060	63070	63090

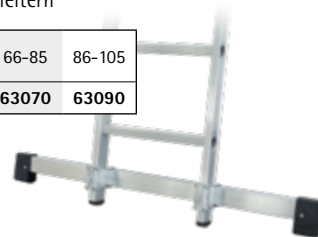

Ausstiegsholm einseitig für Stufen Anlegeleiter, ausschiebbar

- Länge ausgeschoben: 1,05 m über oberster Stufe
- Montage links oder rechts – bei Bestellung angeben

Bestell-Nr.: 7585



Leiterhalter FW

- Ausführung in Stahlblech verzinkt
- Pulverbeschichtet RAL 3000 Rot
- Wandmontage
- Stufenlos verstellbare Tiefe von 139 - 190 mm

Beschreibung:	Leiterhalter zur Wandmontage (Schließzylinder bauseits)
Bestell-Nr.:	46135

Beschreibung:	Leiterhalter zur Wandmontage inkl. (CL1 Schloss)
Bestell-Nr.:	46136



Art.-Nr. 46135



Art.-Nr. 46136

Prüfaufkleber u. Prüfsiegel

- Leiternprüfung inkl. Prüfsiegel (KEA0032)
- Prüfsiegel (KEA0031)

VE:	20 Stück	6 Stück
Bestell-Nr.:	KEA0032	KEA0031

Das entsprechende Leitern Prüfblatt finden Sie unter www.Iller-Leiter.de zum kostenlosen Download



Abb.: KEA0032



Abb.: KEA0031

Diebstahlsicherung

- Zur Sicherung der Leiter gegen unbefugten Zugriff
- Bestehend aus Kabelschloss, Ringschraube und Dübel

Bestell-Nr.: 6099

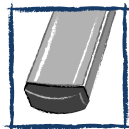

Mit dem folgenden Zubehör machen Sie Ihre Sprossenleitern fit für die Anforderungen der TRBS 2121-2

Aufsteckstufen für Aluminiumleitern

- Passend für Iller-Leiter Sprossenleitern mit 15° Sprosseneinbau
- Eloxiert, kein Aluminiumabrieb
- Bei Stehleitern Breite auf 3. Sprosse von oben abgestimmt
- Bei parallelen Leitern Breite auf schmalstes Leiterenteil abgestimmt
- Funktion bzw. Bedienbarkeit der Leiter bleibt erhalten
- Aufsteckstufe kann beim Transport an der Leiter verbleiben

Bestell-Nr.:	passend für	Länge (mm)
75-260	Mehrzweckleiter 3-teilig: 53000 / 95300 / 6300 Schiebeleitern 2- und 3-teilig: 58000 / 6800 / 68300	260
75-320	Stehleitern: 51000 / 6100 Multilift: 61400 / 61400-7 Mehrzweckleitern 2-teilig: 52000 / 6200 Anlegeleitern: 55000 / 6500	320



75-260



75-320

Aufsteckstufen für Holzleitern

- Passend für Iller-Leiter Holzleitern
- Eloxiert, kein Aluminiumabrieb
- Bei Stehleitern Breite auf 3. Sprosse von oben abgestimmt
- Funktion bzw. Bedienbarkeit der Leiter bleibt erhalten
- Aufsteckstufe kann beim Transport an der Leiter verbleiben

Bestell-Nr.:	passend für	Modell	Baureihe
110-360	22 mm Sprossen	Classic, Eurostars	1100 / 51100
117-390	36 mm Breitsprossen	Professional ERGO	1100-7



Arbeitsplattform

- Stabile Aluminiumkonstruktion mit rutschfester Oberflächenstruktur (Warzenblech)
- Einhängebügel aus verzinktem Stahl
- Für jede Sprossenleiter mit 28 cm Sprossenabstand geeignet
- Maximale Belastung 150 kg

Abmessung (cm):	27 x 23
Bestell-Nr.:	6582





Kunststoffleitern von ILLER LEITER werden aus extrem alterungsbeständigen Materialien hergestellt. Nach DIN 53387 und DIN 53453 werden die GFK-Leitern auf eine Alterungsbeständigkeit von 10 Jahren geprüft.

Durch die Unempfindlichkeit gegen aggressive Stoffe sowie die Prüfung des VDE für Arbeiten an elektrischen Anlagen sind die Vollkunststoffmodelle prädestiniert für einen Einsatz in Kraft- und Umspannwerken oder auch in chemisch-pharmazeutischen Betrieben.

Optimalen Komfort und TRBS konformes Arbeiten bietet die GFK/Aluminium Stufenstehtleiter mit 80 mm breiten Aluminiumstufen.

Kunststoff-Leitern von ILLER LEITER – ein Qualitätsprogramm, das keine Wünsche offen lässt.



Abb.: 45606-7

Stufen-Stehleiter beidseitig, GFK / Aluminium

- Entspricht DIN EN 131
- Ermöglicht TRBS konformes Arbeiten
- Stufenstehtleiter aus GFK Kunststoff
- Hoher Schutz bei Arbeiten an Elektroanlagen durch isolierende Wirkung der glasfaserverstärkten Kunststoffholme
- Sicherer Stand auf 80 mm tiefen Aluminiumstufen
- Geprüft bis 1.000 V nach DIN EN 61478:2002 Abschnitt 6.5.1 und A1:2004 Kategorie 1
- Auswechselbare Kunststofffüße

Stufen:	4	6	8	10	12
Länge(m):	1,10	1,60	2,10	2,60	3,10
max. Arb. Höhe (m):	2,50	3,00	3,50	4,00	4,50
Gewicht (kg):	7,8	11,0	14,4	17,2	21,1
Bestell-Nr.:	45604-7	45606-7	45608-7	45610-7	45612-7



Abb.: 46258

Vollkunststoff Stehleiter

- Entspricht DIN EN 131
- Holme und Sprossen aus glasfaserverstärktem Kunststoff für besonders hohe chemische Resistenz
- Geprüft als Zugangsleiter nach DIN 53 387 und 53453 (Altersbeständigkeit von 10 Jahren)
- VDE-geprüfte Leiter für Arbeiten an elektrischen Anlagen unter Spannung (1000 V AC, 1500 V DC)

Sprossen:	4	6	8	10	14
Länge(m):	1,32	1,88	2,44	3,00	4,12
max. Arb. Höhe (m):	2,60	3,10	3,65	4,15	5,20
Gewicht (kg):	8,3	11,9	15,5	19,3	27,2
Bestell-Nr.:	46261	46257	46258	46259	46260



Vollkunststoff Anlegeleiter

- Entspricht DIN EN 131
- Sicherheitsleiter für Arbeiten in der chemisch-pharmazeutischen Industrie, in Elektrizitäts-, Gas- und Wasserwerken
- Holme und Sprossen aus glasfaserverstärktem Kunststoff für besonders hohe chemische Resistenz
- GFK Leiter nach DIN 53 387 und 53453 (Altersbeständigkeit von 10 Jahren)
- VDE-geprüfte Leiter für Arbeiten an elektrischen Anlagen unter Spannung (1000 V AC, 1500 V DC)
- Leiternbreite: 42 cm

Sprossen:	6	10	14
Länge(m):	1,92	2,99	4,16
max. Arb. Höhe (m):	2,80	3,85	4,95
Gewicht (kg):	5,6	8,6	12,4
Bestell-Nr.:	46254	46255	46256

Größe 14 mit Traverse nach DIN EN 131-1

Abb.: 46255



Schiebeleiter Vollkunststoff

- Entspricht DIN EN 131
- VDE-geprüfte Leiter für Arbeiten an elektrischen Anlagen unter Spannung (1000 V AC, 1500 V DC)
- Manuell von Sprosse zu Sprosse höhenverstellbar
- Beide Leitern separat als Anlegeleitern verwendbar
- Auswechselbare Kunststoff Leiterschuhe
- Holme und Sprossen aus glasfaserverstärktem Kunststoff für besonders hohe chemische Resistenz
- GFK Leiter nach DIN 53 387 und 53453 (Altersbeständigkeit von 10 Jahren)

Sprossen:	2x8	2x10	2x12
Länge(m):	2,44-4,17	2,95-4,91	3,51-6,03
max. Arb. Höhe (m):	4,95	5,70	6,75
Gewicht (kg):	14,3	19,5	23,3
Bestell-Nr.:	46360	46361	46362

Abb.: 46361



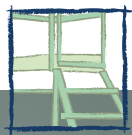

Spezialleitern und Steigergeräte von ILLER LEITER wurden gezielt für spezielle Einsätze in Industrie, Gewerbe, Handwerk und Landwirtschaft entwickelt. Von Arbeitsstegen, Überstiegen, Podesten bis hin zur Obstbaumleiter zeichnet sich auch diese Produktgruppe durch praktische Detaillösungen und ein Höchstmaß an Sicherheit aus.

Selbst schwierigste Anforderungen können durch Sonderanfertigungen erfüllt werden.

Spezialleitern und Steigergeräte von ILLER LEITER – ein Qualitätsprogramm, made in Germany, das keine Wünsche offen läßt.

Obstbaumleiter mit Stützen, 1-teilig

- Entspricht DIN 4567-1
- Leiter frei stehend verwendbar
- 2 Stützen aus Aluminiumrohr
- Ab Größe 16 mit nachstellbarem Spannseil
- Auswechselbare Stahlspitzen für optimalen Stand auf gewachsenem Boden
- Sprossen – Holm Verbindung durchgesteckt und verbördelt
- Holme und Sprossen aus hochfestem Aluminium Strangpressprofil
- Leiternbreite: 35 cm

Sprossen	8	10	12	14	16	18	20
Länge(m):	2,40	2,96	3,52	4,08	4,64	5,20	5,76
max. Arb. Höhe (m):	3,30	3,85	4,40	4,95	5,50	6,00	6,55
Gewicht(kg):	7,0	8,5	10,0	11,5	12,5	14,0	15,5
Bestell-Nr.:	6608	6610	6612	6614	6616	6618	6620

Zubehör optional: Teleskopierbares Verlängerungsrohr (1,0 m lang) zum Ausgleich extremer Bodenunebenheiten Art.-Nr. 66451

- Nur zur Ernte und Pflegearbeiten an Obstbäumen zugelassen
- Maximale Belastung 120 kg



Abb.: 6608

Obstbaumleiter mit Stützen, 2-teilig

- Entspricht DIN 4567-1
- Serienmäßig mit nachstellbarem Spannseil
- Parallel, von Sprosse zu Sprosse ausschiebbar
- 2 Stützen aus Aluminiumrohr
- Auswechselbare Stahlspitzen für optimalen Stand auf gewachsenem Boden
- Sprossen – Holm Verbindung durchgesteckt und verbördelt
- Holme und Sprossen aus hochfestem Aluminium Strangpressprofil
- Leiternbreiten: 35 cm / 42 cm

Sprossen	2x8	2x10	2x12	2x14	2x16
Länge(m):	2,55-4,10	3,10-5,25	3,65-6,10	4,20-7,20	4,75-8,30
max. Arb. Höhe (m):	5,00	6,15	7,00	8,10	9,20
Gewicht(kg):	11,5	14,0	16,5	19,0	21,5
Bestell-Nr.:	66208	66210	66212	66214	66216

Zubehör optional: Teleskopierbares Verlängerungsrohr (1,0 m lang) zum Ausgleich extremer Bodenunebenheiten Art.-Nr. 66451

- Bei ausgeschobenem Schiebeteil Leiter nicht frei stehend verwendbar (Stützen dienen als Mittelunterstützung und zur Entlastung der Äste)
- Nur zur Ernte und Pflegearbeiten an Obstbäumen zugelassen
- Maximale Belastung 120 kg



Abb.: 66210

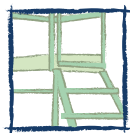

Telesteps PRIME LINE - Das Original

- Entspricht EN 131-6 (Profiklasse)
- Ermöglicht TRBS konformes Arbeiten
- Erfahrung seit 20 Jahren
- Passt in jedes Auto - Einfacher Transport
- Dreikant-Holmprofil für optimale Stabilität
- Holme abriebfest eloxiert (keine schwarzen Hände)
- Höchste Sicherheit beim Zusammenschieben der Leiter durch Silikon-Gleitpuffer

mit Dreiecksausleger

Stufen:	9	13
Packmaß (mm) L/B/H:	795/465/100	900/480/117
Länge (m) maximal:	3,00	4,10
Arbeitshöhe (m) max.:	3,80	4,90
Gewicht (kg):	10,2	17,4
Bestell-Nr.:	45010-7	45013-7

Beschreibung	Verstellbare Sicherheitsfüße
Bestell-Nr.:	45190



80 mm Stufen für TRBS konformes Arbeiten



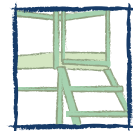

Telesteps COMBI LINE – Das Original

- Neu: Jetzt auch mit hochwertigem Dreikant-Holmprofil
- Entspricht EN 131-6 (Profiklasse)
- Ermöglicht TRBS konformes Arbeiten
- Ergonomisches Stehen auf 80 mm breiten Stufen
- Passt in jedes Auto – Einfacher Transport
- Holme abriebfest eloxiert (keine schwarzen Hände)
- Höchste Sicherheit beim Zusammenschieben der Leiter durch Silikon-Gleitpuffer



Stufen:	5 + 2
Packmaß (mm) L/B/H:	730/690/160
Länge ausgefahren (m):	2,30
Arbeitshöhe (m) max.:	3,10
Gewicht (kg):	14,1
Bestell-Nr.:	45207-7



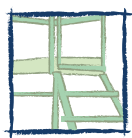

Montagebank, höhenverstellbar

- Ermöglicht TRBS konformes Arbeiten
- Ideal für frei stehende Arbeiten bis zu einer Arbeitshöhe von 3,00 m
- Vier Holme individuell höhenverstellbar (Standhöhe 56 – 75 cm)
- Flach zusammenklappbar und damit platzsparend zu transportieren
- Arbeitsfläche aus rutschfestem Alu-Riffelblech
- Konzipiert für Trockenbau, Deckenmontage als auch für Gips- und Putzerarbeiten
- Leicht zu reinigen
- Belastbar bis 300 kg



einsteckbare Werkzeugablage

Bestell-Nr.: 4030

Größe (cm):	180 x 40
max. Arb. Höhe (m):	2,75
Gewicht (kg):	14,5
Bestell-Nr.:	40040



Plattformhöhe:
0,56 m - 0,75 m



Fußteile in der Höhe variabel

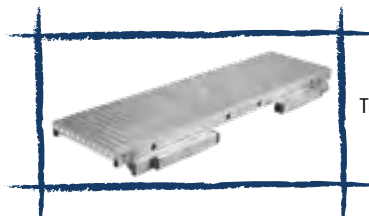

Transportstellung



Rollenset

Bestell-Nr.: 3010



Gipsbank

- Ermöglicht TRBS konformes Arbeiten
- maximale Rutschsicherheit durch raues Konturblech
- Konzipiert speziell für Gips- und Putzerarbeiten
- Leicht zu reinigen
- Standhöhe 44 cm
- Flach zusammenklappbar und damit platzsparend zu transportieren
- Belastbar bis 300 kg

Größe (cm):	140 x 40
max. Arb. Höhe (m):	2,45
Gewicht (kg):	9,5
Bestell-Nr.:	40240

Zubehör optional: Rollenset (Art.-Nr. 3010)



Arbeitsfläche aus rutschfestem Alu-Riffelblech



Aluminium Auszugsdiele

- Klappbar, dadurch kleines Transportmaß von 1,28 m
- Belastbar bis 150 kg bei Vollauszug
- Stufenlos bis max. 4,00 m ausziehbar
- Trittsichere Oberfläche aus Aluminium Warzenblech
- Robuste und damit langlebige Gelenke mit doppelter Bolzenverriegelung

Länge (m):	1,28-4,00
Transportmaß (m):	1,28x0,3x0,19
Gewicht (kg):	18,3
Bestell-Nr.:	30190

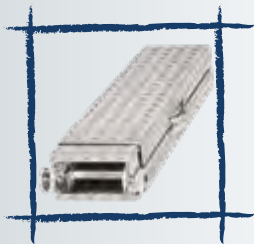

Kompaktes Transportmaß



Aluminium Teleskopdiele

- Zwei Längen bis knapp 4,00 m
- Die preiswerte Alternative für Arbeitshöhen bis 3,00 m
- Transportmaß ab 1,80 m
- Belastbar bis 150 kg bei Vollauszug

Länge (m):	1,80 - 2,95	2,44 - 3,95
Breite (mm):	275 - 305	275 - 305
Gewicht (kg):	13,2	18,0
Bestell-Nr.:	30280	30380





Abb.: 6020



Aluminium Arbeitsbock

- Klappbar
- Auch zum Einlegen von Bohlen geeignet und somit als Kleingerüst verwendbar
- Belastbar bis 300 kg
- Aussteifungsstreben rasten automatisch ein und müssen aktiv entriegelt werden. Versehentliches Zusammenklappen der Böcke dadurch unmöglich
- Sprossen – Holm Verbindung durchgesteckt und verbördelt

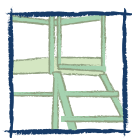
Sprossen:	2	3
H x B (m):	0,80x0,70	0,90x0,70
Gewicht (kg):	3,8	4,3
Bestell-Nr.:	6019	6020

Hartholzauflage

Material	Buchenholz
H x B (m):	0,02x0,76
Bestell-Nr.:	6050

Abb.: 70203



Aluminium Montagebock

- Nach DIN 14183 (Tritte)
- Ermöglicht TRBS konformes Arbeiten
- Extra breite Ausführung
- Starre Aussteifung für maximale Trittsicherheit
- 80 mm tiefe Stufen, rutschsicher profiliert
- Kräftige Alu Gussgelenke
- Ebene Fläche als oberer Abschluss
- Rutschfeste GummifüÙe im Holm verschraubt – leicht auswechselbar
- Stufen – Holm Verbindung durchgesteckt und verbördelt
- Breite am Leiternkopf 60 cm, Konizität 2,5 cm / Stufe

Stufen:	2x2	2x3	2x4
Länge (m):	0,50	0,74	0,94
max. Arb. Höhe (m):	2,50	2,70	2,95
Gewicht (kg):	4,1	5,8	7,6
HolmgröÙe (mm):	70		
Bestell-Nr.:	70202	70203	70204

Ausführung fahrbar auf Anfrage





Montagetritt, beidseitig



- Entspricht DIN EN 14183 (Tritte)
- Ermöglicht TRBS konformes Arbeiten
- Große Standfläche: 30 x 40 cm
- 80 mm Stufen, trittsicher profiliert
- Rutsicher profilierte Holz-Trittfläche
- Schnelles und problemloses Arbeiten bei Raumhöhen bis 2,70 m

Stufen	2 x 2	2 x 3
Holzgröße (mm)	70	
Standhöhe (m)	0,45	0,70
max. Arb. Höhe (m):	2,45	2,70
Gewicht (kg)	4,8	6,0
Bestell-Nr.:	56702	56703



Abb.: 56703



Montagetritt / Gipsbock, einseitig



- Entspricht DIN EN 14183 (Tritte)
- Ermöglicht TRBS konformes Arbeiten
- 80 mm Stufen, trittsicher profiliert
- Rutsicher profilierte Holz-Trittfläche
- Extra Breite Standfläche 55 x 30 cm
- Steile Stützseite, dadurch besonders nah an Wänden stellbar

Stufen	2	3
Holzgröße (mm)	70/60	
Standhöhe (m)	0,45	0,70
max. Arb. Höhe (m):	2,45	2,70
Gewicht (kg)	4,8	6,0
Bestell-Nr.:	57702	57703



Abb.: 57703



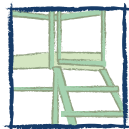

Aluminiumboxen



- Zum sicheren Transport und zur Aufbewahrung von Werkzeug und verschiedensten Materialien
- Stabile Metall Stapelecken, Kisten stapelbar
- umlaufend abgedichtete Deckelkonstruktion
- Optimale Formstabilität durch:
 - Deckel und Kistenkörper aus 1,0 mm Aluminiumblech mit umlaufenden Sicken
 - Deckel-, Rand- und Bodenrahmen aus Strangpressprofil
- 2 Kunststoffummantelte Federklappgriffe
- Klappverschlüsse sind mit handelsüblichen Vorhängeschlössern abschließbar (max. 6 mm Bügeldurchmesser)
- Deckel mit Haltegurten
- Vollnieten bei allen Nietverbindungen



Bestell-Nr.:	Größe	Volumen	Innenmaß (cm)	Außenmaß (cm)	Gewicht
50050	M	49 l	59 x 30,5 x 25,5	64,5 x 36 x 28,5	4,3 kg
50100	L	94 l	73,5 x 37 x 31,5	78,5 x 42,2 x 34,5	5,9 kg
50150	XL	146 l	84 x 43 x 36	89,5 x 48,6 x 39,5	7,2 kg
50300	Set „3 in 1“ - Bestehend aus Größe M, L und XL				



Arbeitsbock, höhenverstellbar

- Klappbar, kleines Transportmaß
- Belastbar bis 350 kg
- Auch auf Treppen als Gerüstbock einsetzbar

Breite (m)	0,78
Höhe (m)	0,62 - 0,91
Gewicht (kg)	6,1
Bestell-Nr.:	50019



Sicherheitstreppe, klappbar

- Nach DIN 14183 (Tritte)
- Ermöglicht TRBS konformes Arbeiten
- Die preiswerte Sicherheitstreppe mit stabilen Aluminium Stufen
- Kompakt zusammenklappbar – Platz sparend aufzubewahren
- Stufen: 205 x 360 mm aus Aluminium
- Stufen rutschhemmend gerieft
- Sicherheitsbügel:
 - Bei Größe 3 Stufen optional
 - Ab Größe 4 Stufen serienmäßig
- Starre Druckaussteifung
- Rutschsichere Leiternfüße



Abb.: 46345

Stufenanzahl:	2	3	3 mit Bügel	4 mit Bügel	5 mit Bügel
max. Standhöhe (m):	0,44	0,66	0,66	0,88	1,10
max. Arb. Höhe (m):	2,45	2,70	2,70	2,90	3,10
Gewicht(kg):	4,7	7,0	8,5	10,5	13,0
Bestell-Nr.:	46342	46343	46344	46345	46346



Abb.: 46343

Aluminium-Maschinentritt, starr

- Nach DIN 14183 (Tritte)
- Der Basistritt mit geringem Gewicht und hoher Stabilität
- 200 mm tiefe Stufen aus rutschfestem Aluminium-Riffelblech
- 350 mm x 577 mm große, durch eine Querstrebe versteifte Standplatte
- Hochfeste, verschweißte Rohrkonstruktion aus Aluminium sorgt für Stabilität und Langlebigkeit
- Höchste Stabilität durch eine breite Standfläche
- Holmenden mit Kunststoff-Abschlüssen

Abb.: 46203 und 46208 montiert



Stufen	1	2	3	4	5
Podesthöhe (m):	0,20	0,40	0,60	0,80	0,99
Arbeitshöhe ca. (m):	2,20	2,40	2,60	2,80	3,00
Grundfläche (m):	0,40x0,58	0,61x0,64	0,85x0,66	1,08x0,68	1,35x0,73
Gewicht (kg):	3,0	5,5	7,8	10,1	13,5
Bestell-Nr.:	46201	46202	46203	46204	46205

Zubehör optional: Federbremsrollen (Art.-Nr.: 46206) ab Größe 2 möglich, Fußplatten (Art.-Nr.: 46207), Handlauf (Art.-Nr.: 46208) ab Größe 3 möglich



Abb.: 46203

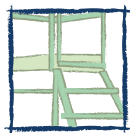

TRBS
2121-2

konform



Abb.: 46329

Stufensteileiter mit Sicherheitsplattform

- Entspricht DIN EN 131-7
- Ermöglicht TRBS konformes Arbeiten
- Leiter für Arbeiten, die Zeit und Platz beanspruchen
- 80 mm tiefe Stufen mit Kunststoffeinsätzen zur Rutschsicherung
- Großflächige Arbeitsplattform (38 x 39 cm)
- Ablageschale aus Aluminium
- Abstand von Arbeitsplattform zur Ablageschale 100 cm
- Beidseitiger Handlauf (zur Selbstmontage) serienmäßig
- Hochfeste Gurte zur Spreizsicherung (ab Gr. 5)

Stufen	3	4	5	6	8	10	12
Länge(m):	1,92	2,20	2,48	2,75	3,32	3,88	4,44
max. Arb. Höhe (m):	2,80	3,00	3,30	3,55	4,10	4,60	5,10
Plattformhöhe (m):	0,77	1,03	1,29	1,55	2,07	2,59	3,11
Untere äußere Breite (m)	0,59	0,62	0,65	0,68	0,74	0,80	0,86
Gewicht(kg):	9,5	10,7	12,1	13,8	16,7	20,3	23,3
Bestell-Nr.:	46329	46330	46331	46167	46168	46169	46171

TRBS
2121-2

konform



Abb.: 46240

Plattformleiter, zusammenlegbar

- Entspricht DIN EN 131-7
- Sicherer Stand auf großer Plattform (60 x 63 cm)
- Dreiseitiges Sicherheitsgeländer
- 80 mm tiefe Stufen mit Kunststoffeinsätzen zur Rutschsicherung
- Große Kommissionierablage
- Stützteil mit Laufrollen 160 mm und Quertraverse
- Zusammenklappbar und damit raumsparend abzustellen
- Zwei Handläufe legen sich beim Zusammenklappen an die Leiter an

Stufen	4	5	6	7	8	10	12
Länge(m):	2,00	2,30	2,60	2,80	3,10	3,60	4,10
max. Arb. Höhe (m):	3,00	3,30	3,60	3,80	4,10	4,60	5,10
Plattformhöhe (m):	1,00	1,30	1,60	1,80	2,10	2,60	3,10
Gewicht(kg):	32,2	33,4	36,4	39,0	45,7	51,0	55,0
Breite Fahrbalken (m):	1,09	1,09	1,29	1,29	1,69	1,88	1,88
Breite Traverse (m):	-	-	1,00	1,00	1,00	1,40	1,80
Bestell-Nr.:	46238	46239	46240	46241	46242	46243	46244

Erforderliche Ballastierung bei Größe 10 und 12 (Art.-Nr.: 46243 und 46244)

Innenbereich: -
 Außenbereich: 4
 Ballastgewichte: Art.-Nr.: 46437



Podestleiter, fahrbar, einseitig begehbar

- Entspricht DIN EN 131-7
- Praktische, mobile und vielfältig einsetzbare Steighilfe
- Trittsichere Stufen, 200 mm tief, Stufenabstand 240 mm, Neigung 60°
- Geräumige Plattform mit 600 x 800 mm Standfläche
- 4 gefederte Lenkrollen mit Ø 125 mm
- Plattformgeländer 1,0 m hoch, komplett mit Fuß- und Knieleisten
- Versand erfolgt in montagegünstigen Bauteilen

Größe:	3	4	5	6	7	8
Podesthöhe (m):	0,72	0,96	1,20	1,44	1,68	1,92
Grundfläche (m):	0,77x1,27	0,82x1,45	0,87x1,63	0,93x1,81	0,98x1,99	1,03x2,17
Ausführung mit Aluminium-Stufen und Plattform						
Gewicht (kg):	28,5	32,0	35,0	38,5	42,0	45,5
Bestell-Nr.:	46386	46387	46388*	46389*	46390**	46391**
Ausführung mit Stahl-Gitterrost-Stufen und Plattform						
Gewicht (kg):	41,5	47,5	53,5	59,5	66,0	73,0
Bestell-Nr.:	46370	46371	46372*	46373*	46374**	46375**

Zubehör optional: • Handlauf, wahlweise links oder rechts zu befestigen:

* Best.-Nr.: 46385 (5 - 6)

**Best.-Nr.: 46376 (7 - 8)

Beidseitiger Handlauf ist gemäß EN 131-7 optional.



Abb.: 46387

Podestleiter, fahrbar, doppelseitig begehbar

- Ausführung siehe oben, jedoch von zwei Seiten begehbar

Größe:	3	4	5	6	7	8
Podesthöhe (m):	0,72	0,96	1,20	1,44	1,68	1,92
Grundfläche (m):	0,77x1,51	0,82x1,79	0,87x2,06	0,93x2,34	0,98x2,62	1,03x2,90
Ausführung mit Aluminium-Stufen und Plattform						
Gewicht (kg):	31,0	36,0	41,0	46,0	52,0	58,0
Bestell-Nr.:	46393	46394	46395*	46396*	46397**	46398**
Ausführung mit Stahl-Gitterrost-Stufen und Plattform						
Gewicht (kg):	-	59,0	70,0	81,0	-	-
Bestell-Nr.:	-	46379	46380*	46381*	-	-

Zubehör optional: • Handlauf, wahlweise links oder rechts zu befestigen:

* Best.-Nr.: 46385 (4 - 6)

** Best.-Nr.: 46376 (7-8)

Beidseitiger Handlauf ist gemäß EN 131-7 optional.



Abb.: 46394



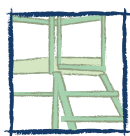

Treppenpodest, fahrbar

Mobiles, vielfältig einsetzbares Leichtmetallpodest in verschiedenen Ausführungen

Individuelle Anpassungsmöglichkeiten:

- Das komfortable Podest mit 45° Aufstieg und einer maximalen senkrechten Höhe von 1500 mm
- Trittsichere Stufen, Plattformlänge 400 mm - längere Plattformen gegen Mehrpreis lieferbar
- Verschiedene Stufenbreiten je nach Platzverhältnissen und Einsatzzweck
- Stufenbelag Aluminium gerieft oder Stahlgitterrost, empfohlen für den Einsatz im Außenbereich
- Serienmäßig mit Bockrollen (Ø 125 mm) am Stützteil ausgestattet
- Kunststoffauflagen an Steig- und Stützteil
- Ab 1000 mm senkrechte Höhe mit Quertraverse für einen stabilen Stand

Serienausstattung ohne Handläufe und Plattformgeländer

- Einseitiger Handlauf, wahlweise links oder rechts montierbar, auf Wunsch und gegen Mehrpreis lieferbar
- Stirnseitiges Geländer 1100 mm hoch mit Knie- und Fußleisten, auf Wunsch und gegen Mehrpreis lieferbar
- Optional erhältliche Handläufe und Geländer sind einzeln und ohne Werkzeug abnehmbar



Abb. ähnlich

Bitte gehen Sie Schritt für Schritt zur Auswahl ihres Treppenpodestes vor:

Neigung	1	45° für bequemen Aufstieg	60° bei beengten Platzverhältnissen
Senkrechte Höhe*	2	von 400 mm bis 1500 mm	von 500 mm bis 1500 mm
Stufenbelag	3	Aluminium gerieft Aluminium gerieft: Standardstufe, Rutschhemmung nach DIN 51 130: R10 Stahl Gitterrost Stahl Gitterrost Stufe: Empfohlen für den Einsatz im Außenbereich, Rutschhemmung nach DIN 51 130: R 12 Stahl Lochblech Stahl Lochblech Stufe: Empfohlen für den Einsatz in stark verschmutzten Bereichen, Rutschhemmung nach DIN 51 130: R 13	
Stufenbreite	4	600 mm, 800 mm, 1000 mm	
Stufentiefe		225 mm	175 mm
Plattformlänge	5	400 mm - 2000 mm Plattformlänge in 200 mm - Schritten wählbar	
Handlauf und Plattformgeländer	6	links oder rechts Einseitiger Handlauf nach DIN EN ISO 14 122 Pflicht, beidseitig optional (bei Wandabstand >200 mm Pflicht!)	beidseitig Beidseitiger Handlauf nach DIN EN ISO 14 122 Pflicht

*Oberkante Boden bis Oberkante Plattform - Bitte exakt angeben.

Nutzen Sie unseren Service: Wir beraten Sie gerne telefonisch. Anfragen und Bestellungen mit Zwischenhöhen zum exakt kalkulierten Preis auch direkt unter: industrierausstattung@iller-leiter.de mit der Bestell-Nr.: 4081 0000



Industrie-Treppen mit Geländer

Die Treppenlösung von ILLER-LEITER für vielfältigste Einsatzzwecke
stabil – flexibel – sicher!

Individuelle Anpassungsmöglichkeiten:

- Zwei Neigungen: 45° für bequemen Aufstieg oder 60° für beengte Platzverhältnisse
- Drei Stufenbreiten: 600 mm, 800 mm oder 1000 mm
- Stufenbelag Aluminium gerieft (Standard) oder Stahl Gitterrost
- Serienmäßig mit zwei Wand- und Bodenkonsolen zur Befestigung der Treppe

Exklusive ILLER LEITER Vorteile:

- Maximale Flexibilität durch optionale Handläufe (abnehmbar)
- Große Auswahl an Montageelementen zur bauseitigen Befestigung
- Schnelle und einfache Montage

Technische Daten und Normen:

- Zulässige Gesamtbelastung 300 kg, Maximale Stufenbelastung 150 kg
- Entspricht EN 131-7, DIN EN ISO 14 122, BGI 637, DIN 4113, BetrSichV, BGI 694



Abb. ähnlich

Nicht nach DIN 1055 und
DIN 18065 zugelassen für
Wohngebäude – Treppen

Bitte gehen Sie Schritt für Schritt zur Auswahl ihrer Treppe vor:

Neigung	1	45° für bequemen Aufstieg	60° bei beengten Platzverhältnissen
Senkrechte Höhe*	2	von 400 mm <i>(2 bis 19 Stufen)</i> bis 4080 mm	von 500 mm <i>(2 bis 19 Stufen)</i> bis 4750 mm
Stufenbelag	3	Aluminium gerieft Aluminium gerieft: Standardstufe, Rutschhemmung nach DIN 51 130: R10 Stahl Gitterrost Stahl Gitterrost Stufe: Empfohlen für den Einsatz im Außenbereich, Rutschhemmung nach DIN 51 130: R 12 Stahl Lochblech Stahl Lochblech Stufe: Empfohlen für den Einsatz in stark verschmutzten Bereichen, Rutschhemmung nach DIN 51 130: R 13	
Stufenbreite	4	600 mm, 800 mm, 1000 mm	
Stufentiefe		225 mm	175 mm
Handlauf	5	links oder rechts Einseitiger Handlauf nach DIN EN ISO 14 122 Pflicht, beidseitig optional (bei Wandabstand >200 mm Pflicht!)	beidseitig Beidseitiger Handlauf nach DIN EN ISO 14 122 Pflicht
Montageelemente Wand		Wandkonsolen, Einhängekonsolen, Hakensatz Fest verschraubbare Variante (bauseits mit Wand- und Bodenkonsole)	
Montageelemente Boden	6	Bodenkonsolen, Standardauflagen, Auflage elektrisch ableitfähig abnehmbare Variante (Einhängekonsole, Haken und Auflage)	

*Oberkante Boden bis Oberkante Plattform – Bitte exakt angeben.

Nutzen Sie unseren Service: Wir beraten Sie gerne telefonisch.
Anfragen und Bestellung auch direkt unter: industrierausstattung@iller-leiter.de mit der Bestell-Nr.: 4001 0000

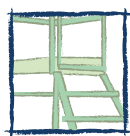

Überstiege, stationär oder fahrbar

Stationäre oder fahrbare Plattform zur Überbrückung von Hindernissen oder als Arbeitsplattform mit beidseitigem Zugang. Großflächige Plattform mit Geländer für sicheres und ergonomisches Arbeiten in der Höhe.

Individuelle Anpassungsmöglichkeiten:

- Zwei Neigungen: 45° für bequemen Aufstieg oder 60° für beengte Platzverhältnisse
- Drei Stufenbreiten: 600 mm, 800 mm, oder 1000 mm
- Stufenbelag Aluminium gerieft (Standard) oder Stahl Gitterrost
- Plattformlänge 600 mm (Standard), erweiterbar gg. Mehrpeis
- Serienmäßig mit Bodenkonsolen zur Befestigung des Überstieges optional mit Fahrwerk für mobilen Einsatz

Exklusive ILLER LEITER Vorteile:

- Individuelle Geländerauswahl an der Plattform, optional mit Schwenktüre
- Maximale Flexibilität durch optionale Handläufe (abnehmbar)
- Schnelle und einfache Montage

Technische Daten und Normen:

- Zulässige Gesamtbelastung 300 kg, Maximale Stufenbelastung 150 kg
- Entspricht EN 131-7, DIN EN ISO 14 122, BGI 637, DIN 4113, BetrSichV, BGI 694



Abb. ähnlich

Bitte gehen Sie Schritt für Schritt zur Auswahl ihres Überstieges vor:

Neigung	1	45° für bequemen Aufstieg	60° bei beengten Platzverhältnissen
Lichte Höhe*	2	von 400 mm <i>(2 bis 11 Stufen)</i> bis 2240 mm	von 500 mm <i>(3 bis 11 Stufen)</i> bis 2630 mm
Stufenbelag	3	Aluminium gerieft Aluminium gerieft: Standardstufe, Rutschhemmung nach DIN 51 130: R10 Stahl Gitterrost Stahl Gitterrost Stufe: Empfohlen für den Einsatz im Außenbereich, Rutschhemmung nach DIN 51 130: R 12 Stahl Lochblech Stahl Lochblech Stufe: Empfohlen für den Einsatz in stark verschmutzten Bereichen, Rutschhemmung nach DIN 51 130: R 13	
Stufenbreite	4	600 mm, 800 mm, 1000 mm	
Stufentiefe		225 mm	175 mm
Plattformlänge	5	300 mm - 3000 mm Plattformlänge in 200 mm - Schritten wählbar	
Handlauf und Plattformgeländer	6	links oder rechts Einseitiger Handlauf nach DIN EN ISO 14 122 Pflicht, beidseitig optional (bei Wandabstand >200 mm Pflicht!)	beidseitig Beidseitiger Handlauf nach DIN EN ISO 14 122 Pflicht

*Oberkante Boden bis Oberkante Plattform - Bitte exakt angeben.

Nutzen Sie unseren Service: Wir beraten Sie gerne telefonisch.

Anfragen und Bestellung auch direkt unter: industrieausstattung@iller-leiter.de mit der Bestell-Nr.: 4031 0000



Plattformtreppe, fahrbar

Mobile Zugangs- oder Arbeitsplattform mit bequemem Aufstieg. Ideal geeignet für länger andauernde Arbeiten, auch mit Werkzeug und häufigem Wechsel des Arbeitsplatzes. Großflächige Plattform mit Geländer für sicheres und ergonomisches Arbeiten in der Höhe.

Individuelle Anpassungsmöglichkeiten:

- Zwei Neigungen: 45° für bequemen Aufstieg oder 60° für beengte Platzverhältnisse
- Drei Stufenbreiten: 600 mm, 800 mm oder 1000 mm
- Stufenbelag Aluminium gerieft (Standard) oder Stahl Gitterrost
- Plattformlänge 600 mm (Standard), erweiterbar
- Fahrwerk optional in elektrisch ableitfähiger Ausführung zur Vermeidung von elektrostatischer Aufladung
- Handläufe und Geländer sind optional und einzeln ohne Werkzeug abnehmbar

Exklusive ILLER LEITER Vorteile:

- Individuelle Geländerauswahl an der Plattform, optional mit Schwenktüre
- Schnelle und einfache Montage

Technische Daten und Normen:

- Zulässige Gesamtbelastung 300 kg, Maximale Stufenbelastung 150 kg
- Entspricht EN 131-7, DIN EN ISO 14 122, BGI 637, DIN 4113, BetrSichV, BGI 694



Abb. ähnlich

Bitte gehen Sie Schritt für Schritt zur Auswahl ihrer Plattformtreppe vor:

Neigung	1	45° für bequemen Aufstieg	60° bei beengten Platzverhältnissen
Senkrechte Höhe*	2	von 600 mm <i>(3 bis 21 Stufen)</i> bis 4510 mm	von 600 mm <i>(3 bis 21 Stufen)</i> bis 5250 mm
Stufenbelag	3	Aluminium gerieft Aluminium gerieft: Standardstufe, Rutschhemmung nach DIN 51 130: R10 Stahl Gitterrost Stahl Gitterrost Stufe: Empfohlen für den Einsatz im Außenbereich, Rutschhemmung nach DIN 51 130: R 12 Stahl Lochblech Stahl Lochblech Stufe: Empfohlen für den Einsatz in stark verschmutzten Bereichen, Rutschhemmung nach DIN 51 130: R 13	
Stufenbreite	4	600 mm, 800 mm, 1000 mm	
Stufentiefe		225 mm	175 mm
Plattformlänge	5	600 mm - 3000 mm Plattformlänge in 200 mm - Schritten wählbar	
Fahrwerk	6	Standard Fahrwerk oder schmales Fahrwerk mit 2 Bock- und Lenkrollen elektrisch ableitfähig	

*Oberkante Boden bis Oberkante Plattform - Bitte exakt angeben.

Nutzen Sie unseren Service: Wir beraten Sie gerne telefonisch.

Anfragen und Bestellung auch direkt unter: industrieausstattung@iller-leiter.de mit der Bestell-Nr.: 4021 0000



ILLER LEITER Aluminium-Fahrgerüste entsprechen der Gerüstgruppe 3, d.h. bis 200 kg/m² belastbar. Für Sie bedeutet das: Ein Höchstmaß an Arbeitssicherheit, Funktionalität, Bedienungskomfort und Wirtschaftlichkeit.

ILLER LEITER Gerüste sind konstruiert und gefertigt für den harten Einsatz im professionellen Bereich.

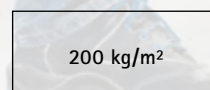
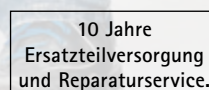
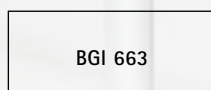

SORTIMENTSÜBERSICHT

PRO Die Top-Ausführung für maximale Leistung

- 2 Breiten: 0,75 m
1,35 m
- 2 Längen: 2,50 m
3,00 m
- mit Fahrbalken
- Arbeitshöhe: max. 12,60 m
- Rollen: 200 mm; spindelbar
- Gerüstklasse: 3 (bis 200 kg /m²)



Eurostars Fahrgerüst

- 2,20 x 0,75 m
- Arbeitshöhe: max. 8,55 m
- Rollen: 150 mm oder 200 mm wählbar
- Fahrbalken entsprechend Arbeitshöhe
- Gerüstklasse: 3 (bis 200 kg /m²)



KLAPPBAR Grundeinheit faltbar

- 2 Breiten: 0,75 m
1,35 m
- Länge: 1,80 m
- Arbeitshöhe: max. 13,55 m
- Rollen: 150 mm, spindelbar
- Gerüstklasse: 3 (bis 200 kg /m²)



Eurostars Klappgerüst

- 1,70 x 0,75 m
- Arbeitshöhe: max. 3,55 m
- Rollen: 150 mm
- Gerüstklasse: 3 (bis 200 kg /m²)



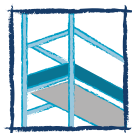

Fahrgerüste - Details

ILLER Fahrgerüste zählen zur Gerüstgruppe 3. Tragkraft 200 kg/m² für hohe Belastungsreserven.
Robuste Aluminium-Konstruktion im rationellen Baukastensystem.



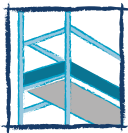

- 1 Große Wandstärke der Aufsteckrahmen.**
Noch stabiler, robuster, langlebiger und wirtschaftlicher.
- 2 Rundum geschweißte Sprossen/Holmverbindung.**
Bombenfester Sitz, verwindungsfrei, bruchfest, hohe Tragfähigkeit, keine Verletzungsgefahr durch scharfe Kanten.
- 3 Wartungsfreie Verbindungsklauen**
mit automatischer Einrastvorrichtung.
Fehlbedienung ausgeschlossen.
Schneller, problemloser Auf- und Abbau ohne Werkzeug.
- 4 Ausleger:**
Verwindungssteife, teleskopierbare Dreiecksausleger mit zusätzlicher Verdrehsicherung für noch höhere Standsicherheit.
Großdimensionierte Lenkrollen, 200 mm Ø mit zentrischer Lastaufnahme.
Getrennte Hebel für Brems/Lösefunktion.
- 5 Rollen:**
Getrennte Hebel für Brems- und Lösefunktion.
Noch mehr Bedienungskomfort und Sicherheit vor Fehlbedienungen.
- 6 Rutschsichere Plattformen aus 7fach verleimtem Sperrholz mit Phenolharzbeschichtung.**
Finnische Birke/Fichte. Extrem wetterfest und nässebeständig.
Große Durchstiegsklappen für bequemes Besteigen und Transportieren von Material, Werkzeug und Geräten.
- 7 Verschweißter Plattformrahmen.**
Langlebig und wartungsfrei.
- 8 Verstärkte Horizontal- und Diagonalrohre.**
Für mehr Stabilität und Sicherheit.
- 9 Schnell lösbare Traversen**
für bequemes Verschieben des Gerüsts auf dem Fahrbalken z. B. bei wechselnd wandseitigem oder freistehendem Einsatz.
- 10 Fahrbalken:**
Mehr Sicherheit durch großen Rohrquerschnitt und zentrische Lastaufnahme.
Bei größeren Arbeitshöhen reduzieren zusätzliche Dreiecksausleger die Anzahl der Ballastgewichte erheblich und sorgen für optimalen Stand.

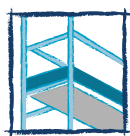

Eurostars Fahrgerüst



TRBS
2121-2

konform



- Entspricht DIN EN 1004 (2021)
- ab Arbeitshöhe 6,25 m mit Fahrbalken
- Plattformen im 2 m Abstand
- Preiswert in der Anschaffung – robust und sicher im Einsatz
- Gerüstgröße: 0,75 m x 2,20 m
- Arbeitshöhen von 4,10 m – 8,55 m
- Gerüstklasse (Lastklasse) 3 (belastbar bis 200 kg /m²)
- Wahlweise mit 150 mm Rollen (ebener Untergrund – z.B. Hallenböden) oder 200 mm Rollen, spindelbar (unebene Untergründe)
- Gerüst auf Fahrbalken mittig oder außen (für Einsatz an Fassade) montierbar
- Ersatzteilservice 15 Jahre garantiert!

Sicherer Aufbau (3T)

Bei der Aufbauvariante „3-T“ (engl. Through The Trapdoor = in der Durchstiegs Luke sitzend) wird der Seitenschutz vollständig eingebaut, bevor die Belagebene betreten wird.

- Aufbau beginnt mit 1 m Rahmen.
- Fortsetzung mit 2 m Rahmen
- Dadurch wird automatisch ein vorauslaufendes Stirngeländer als Absturzsicherung geschaffen.
- TRBS konform



solide Alu Druckguss Strebeklauen



150 mm 200 mm spindelbar

Abb.: Arbeitshöhe 6,55 m
Art.Nr. 50516-2



Arbeitshöhe max. (m) ¹		4,10 / 4,40	6,25 / 6,55	8,25 / 8,55
Gerüsthöhe max. (m) ¹		3,10 / 3,40	5,25 / 5,55	7,25 / 7,55
Plattformhöhe max. (m) ¹		2,10 / 2,40	4,25 / 4,55	mit Plattformen im 2 m Abstand
Anzahl Plattformen		1	2	3
Gewicht (kg) ¹		85,3 / 98,1	173,0 / 186,0	223,1 / 235,9
Fahrbalken		nein	ja	ja
Bestell-Nr.:	mit Rollen 150 mm, nicht spindelbar	50500-1	² 50516-1	³ 50531-1
Bestell-Nr.:	mit Rollen 200 mm, spindelbar	50500-2	50516-2	50531-2

¹ Die erste Angabe bezieht sich auf die Ausführung mit 150 mm Rollen, die zweite mit voll ausgespindelten 200 mm Rollen

² Seitlicher Aufbau im Außenbereich ausschließlich mit 200 mm Rollen (Art.-Nr. 50590 - 1 Satz = 4 Stück) zulässig

³ Im Außenbereich und bei seitlichem Aufbau ausschließlich mit 200 mm Rollen (Art.-Nr. 50590 - 1 Satz = 4 Stück) zulässig

Zum normgerechten Aufbau müssen Fahrgerüste zusätzlich ballastiert werden (Siehe Hauptkatalog oder www.iller-leiter.de). Ballastgewichte (10 kg / Stück, Best.-Nr. 50565) bitte separat bestellen.

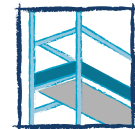

Eurostars Fahrgerüst



- Die verschiedenen Arbeitshöhen werden durch vorkonfektionierte Einheiten erreicht
- Eine Erweiterung der Gerüste ist somit sehr einfach zu erzielen
- Lieferung wahlweise mit 150 mm Lenkrollen (nicht spindelbar) oder mit 200 mm Lenkrollen, spindelbar (höhenverstellbar)

Einheiten:	Grund-einheit	Ausbau-einheit 1	Ausbau-einheit 2	Rollensatz 150 mm	Rollensatz 200 mm
Arbeitshöhe:	bis 4,40 m	Erweiterung bis 6,55 m	Erweiterung bis 8,55 m		
Bestell-Nr.:	50500	50510	50520	50580	50590

Bestandteile der einzelnen Einheiten:	Best.-Nr.	Gewicht			
Aufsteckrahmen, ES, 0,75 breit, 1 m	50550	4,3 kg	2		
Aufsteckrahmen, ES, 0,75 breit, 2 m	50551	8 kg	2	2	2
Plattform mit Durchstieg für ES Gerüst 2,20 m x 0,75 m	50552	18,5 kg	1	1	1
Längsbord, ES, 2,20 m	50554	4,4 kg	2		
Querbord, ES, 0,75 m	50555	1,6 kg	2		
Horizontalstrebe für ES Gerüst, 2,20 m	50557	2,5 kg	6	4	4
Diagonalstrebe für ES Gerüst, 2,20 m	50558	2,8 kg	2	2	2
Fahrbalken für ES Gerüst, 1,90 m	50556	18,4 kg		2	
Antrittbügel	50561	0,75 kg		1	
Lenkrolle mit Zapfen Ø 150	50559	2,4 kg			4
Lenkrolle mit Spindel Ø 200	50560	5,6 kg			4

- Zum normgerechten Aufbau müssen Fahrgerüste zusätzlich ballastiert werden. Ballastgewichte (10 kg / Stück, Best.-Nr. 50565) bitte separat bestellen

Ballastierung (Bitte separat bestellen)

Arbeitshöhe (m)		Anzahl Ballastgewichte über jeder Lenkrolle		
		4,10 - 4,40	6,25 - 6,55	8,25 - 8,55
Ohne Fahrbalken		5	▲	▲
Mit Fahrbalken Einsatz Innenbereich	mittiger Aufbau:	0	1	3
	seitlicher Aufbau:	0 / 1	0 / 3	0 / 4
Mit Fahrbalken Einsatz Außenbereich	mittiger Aufbau:	0	2	4
	seitlicher Aufbau:	0 / 1	0 / 4	3 / 8

Bei seitlichem Aufbau ist die höhere Ballastierung auf der wandabgewandten Seite anzubringen. (z. B. 1 / 6 = 1 Gewicht wandseitig, 6 Gewichte außen) ▲ = nicht zulässig

Ballastierung bei Einsatz ohne Fahrbalken: Ballastgewichte (10 kg / Stück, Best.-Nr. 46437) verwenden.

Die Aufbau- und Verwendungsanleitung ist zu beachten.



Abb.: Arbeitshöhe 4,10 m

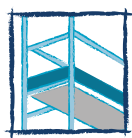

Gerüstbreite 0,75 m

- Entspricht DIN EN 1004 (2021)
- Arbeitshöhen von 4,80 bis 12,60 m
- Gerüstgruppe 3 (belastbar bis 200 kg/m²)
- Rollen 200 mm, spindelbar
- 2 Plattformgrößen: 2,50 m und 3,00 m
- Plattformbreite 0,60 m
- Plattformen im 2 m Abstand



2 zusätzliche Dreiecksausleger für seitlichen Aufbau sind bei bestimmten Arbeitshöhen/Gerüstlängen im Lieferumfang enthalten. (siehe Stücklisten)

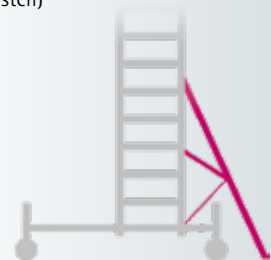

Sicherer Aufbau (3T)

Bei der Aufbauvariante „3-T“ (engl. Through The Trapdoor = in der Durchstiegs Luke sitzend) wird der Seitenschutz vollständig eingebaut, bevor die Belagebene betreten wird.

- Aufbau beginnt mit 1 m Rahmen.
- Fortsetzung mit 2 m Rahmen
- Dadurch wird automatisch ein vorauslaufendes Stirngeländer als Absturzicherung geschaffen.
- TRBS konform



Arbeitshöhe (m)	4,80		6,75		8,70	
Gerüsthöhe (m)	3,80		5,75		7,70	
Plattformhöhe (m)	2,80		4,75		6,70	
Gerüstgröße 0,75x (m)	2,50	3,00	2,50	3,00	2,50	3,00
Gewicht (kg)	139,2	150,5	188,7	202,3	241,0	263,1
Bestell-Nr.:	46656	46666	46658	46668	46660	46670



Gerüstgröße	0,75 m x 2,50 m					0,75 m x 3,00 m						
	Arbeitshöhe1), ca. m											
	4,80	6,75	8,70	10,65	12,60	4,80	6,75	8,70	10,65	12,60		
Stückliste	46656	46658	46660	46662	46655	46666	46668	46670	46672	46664		
Aufsteckrahmen 1m	46431	2	2	2	2	46431	2	2	2	2		
Aufsteckrahmen 2m	46430	2	4	6	8	10	46430	2	4	6	8	10
Geländer	46471	2	4	6	8	10	46472	2	4	6	8	10
Plattform mit Klappe	46435	1	2	3	4	5	46450	1	2	3	4	5
Querboard	46438	2	2	2	2	2	46438	2	2	2	2	2
Längsboard	46439	2	2	2	2	2	46461	2	2	2	2	2
Diagonalstrebe	46434	1	3	5	7	9	46455	1	3	5	7	9
Horizontalstrebe	46433	2	-	-	-	-	46453	2	-	-	-	-
Basisstrebe	46311	-	2	2	2	2	46312	-	2	2	2	2
Fahrbalken 2m	46442	2	2	2	2	2	46442	2	2	2	2	2
Lenkrolle Ø 200mm mit Spindel	46440	4	4	4	4	4	46440	4	4	4	4	4
Antrittbügel	46457	1	1	1	1	1	46457	1	1	1	1	1
Dreiecksausleger	46444	-	-	-	2	2	46444	-	-	-	2	2

Ballastierung (Bitte separat bestellen)

Anzahl Ballastgewichte über jeder Lenkrolle

Einsatz Innenbereich												
mittiger Aufbau		0	0	1	2	3		0	0	0	1	2
seitlicher Aufbau 2)	47728	2	0	0	x	x	47728	2	0	0	0	0/1
seitlicher Aufbau mit 2 Auslegern3)		Δ	Δ	Δ	0	0		Δ	Δ	Δ	Δ	0
Einsatz Außenbereich												
mittiger Aufbau		0	2	7	x	x		0	3	8	x	x
seitlicher Aufbau 2)	47728	4	0/2	x	x	x	47728	4	0/2	x	x	x
seitlicher Aufbau mit 2 Auslegern3)		Δ	Δ	Δ	x	x		Δ	Δ	Δ	x	x

1) bei max. ausgespindelten Lenkrollen (Verstellbereich: 30cm)

2) Beim seitlichen Aufbau ohne Ausleger ist die niedrigere Ballastierung auf der Seite des Fahrbalkens, nach der das Gerüst verschoben worden ist.

3) Beim seitlichen Aufbau mit Auslegern ist die höhere Ballastierung auf der Seite der Ausleger.

Bei über 4 Ballastgewichten pro Lenkrollen müssen zusätzlich Aufsteckrohre (46443) verwendet werden.

Ballastvorschriften in der Aufbau- und Verwendungsanleitung beachten!

x: nicht zulässig!

Δ: technisch nicht möglich



Arbeitshöhe (m)	10,65		12,60	
Gerüsthöhe (m)	9,65		11,60	
Plattformhöhe (m)	8,65		10,60	
Gerüstgröße 0,75x (m)	2,50	3,00	2,50	3,00
Gewicht (kg)	282,5	283,1	334,9	366,3
Bestell-Nr.:	46662*	46672*	46655*	46664*

* inklusive 2 zusätzlichen Dreiecksauslegern

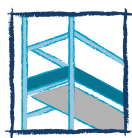

Gerüstbreite 1,35 m

- Entspricht DIN EN 1004 (2021)
- Arbeitshöhen von 4,80 bis 12,60 m.
- Gerüstgruppe 3 (belastbar bis 200 kg/m²)
- Rollen 200 mm, spindelbar
- 2 Plattformlängen: 2,50 m und 3,00 m
- Plattformbreite 1,20 m
- Plattformen im 2 m Abstand



Sicherer Aufbau (3T)

Bei der Aufbauvariante „3-T“ (engl. Through The Trapdoor = in der Durchstiegs Luke sitzend) wird der Seitenschutz vollständig eingebaut, bevor die Belagebene betreten wird.

- Aufbau beginnt mit 1 m Rahmen.
- Fortsetzung mit 2 m Rahmen
- Dadurch wird automatisch ein vorauslaufendes Stirngeländer als Absturzsicherung geschaffen.
- TRBS konform



Arbeitshöhe (m)	4,80		6,75		8,70	
Gerüsthöhe (m)	3,80		5,75		7,70	
Plattformhöhe (m)	2,80		4,75		6,70	
Gerüstgröße 1,35x (m)	2,50	3,00	2,50	3,00	2,50	3,00
Gewicht (kg)	170,5	186,5	227,0	244,1	296,3	325,6
Bestell-Nr.:	46686	46696	46688	46698	46690	46700



Gerüstgröße	1,35 m x 2,50 m					1,35 m x 3,00 m						
Arbeitshöhe ¹⁾ , ca. m	4,80	6,75	8,70	10,65	12,60	4,80	6,75	8,70	10,65	12,60		
Stückliste	46686	46688	46690	46692	46684	46696	46698	46700	46702	46694		
Aufsteckrahmen 1m	46428	2	2	2	2	46428	2	2	2	2		
Aufsteckrahmen 2m	46427	2	4	6	8	10	46427	2	4	6	8	10
Geländer	46471	2	4	6	8	10	46472	2	4	6	8	10
Plattform mit Klappe	46435	1	2	3	4	5	46450	1	2	3	4	5
Plattform ohne Klappe	46447	1	2	3	4	5	46451	1	2	3	4	5
Querboard	46436	2	2	2	2	2	46436	2	2	2	2	2
Längsboard	46439	2	2	2	2	2	46461	2	2	2	2	2
Diagonalstrebe	46434	1	3	5	7	9	46455	1	3	5	7	9
Basisstrebe	46311	2	2	2	2	2	46312	2	2	2	2	2
Fahrbalken 2m	46442	2	2	2	2	2	46442	2	2	2	2	2
Lenkrolle Ø 200mm mit Spindel	46440	4	4	4	4	4	46440	4	4	4	4	4
Antrittsbügel	46457	1	1	1	1	1	46457	1	1	1	1	1

Ballastgewichte (Bitte separat bestellen)

Anzahl Ballastgewichte über jeder Lenkrolle

Einsatz Innenbereich						Einsatz Außenbereich						
mittiger Aufbau	47728	0	0	0	1	2	47728	0	0	0	0	0
seitlicher Aufbau 2)		0	0	0/2	1/3	2/5		0	0	0/1	0/3	1/4
mittiger Aufbau	47728	0	2	7	x	x	47728	0	2	7	x	x
seitlicher Aufbau 2)		Δ	0/2	3/6	x	x		Δ	0/2	4/7	x	x

1) bei max. ausgespindelten Lenkrollen (Verstellbereich: 30cm)

2) Beim seitlichen Aufbau ohne Ausleger ist die niedrigere Ballastierung auf der Seite des Fahrbalkens, nach der das Gerüst verschoben worden ist.

3) Beim seitlichen Aufbau mit Auslegern ist die höhere Ballastierung auf der Seite der Ausleger. Bei über 4 Ballastgewichten pro Lenkrollen müssen zusätzlich Aufsteckrohre (46443) verwendet werden.

Ballastvorschriften in der Aufbau- und Verwendungsanleitung beachten!

x: nicht zulässig!

Δ: technisch nicht möglich



Arbeitshöhe (m)	10,65	12,60
Gerüsthöhe (m)	9,65	11,60
Plattformhöhe (m)	8,65	10,60
Gerüstgröße 1,35x (m)	2,50	3,00
Gewicht (kg)	352,8	396,7
Bestell-Nr.:	46692	46694

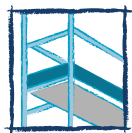

Klappgerüste von ILLER LEITER sind robuste Aluminiumkonstruktionen im rationellen Baukastensystem. Zum Auf- und Abbau ist keinerlei Werkzeug notwendig. Das Grundgerüst ist durch einfaches Auseinanderklappen in wenigen Sekunden aufgestellt.

Verbunden mit Auslegern ist ein Ausbau bis zu einer maximalen Arbeitshöhe von 13,65 m problemlos möglich. Alle Klappgerüste zeichnen sich durch hohe Qualitätsbeständigkeit aus und bieten auch vielen Jahren noch ein Höchstmaß an Arbeitssicherheit. Gerüstgruppe 3 steht für eine maximale Belastbarkeit von 200 kg/m².



Eurostars Klappgerüst 1,70 m x 0,75 m



Praktisches, bequem zu handhabendes Kleingerüst für alle länger andauernden Arbeiten im Innen- und Außenbereich.

- Ermöglicht TRBS konformes Arbeiten
- 150 mm Rollen in hochwertiger Profiausführung mit stabiler Wippbremse
- Gerüstgruppe 3 (belastbar bis 200 kg/m²)
- Türegängig



Gerüsthöhe (m)	1,58	1,58	2,52
Arbeitshöhe (m)	3,00	3,00	3,55
Gerüstgröße (m)	1,70 x 0,75		
Plattformhöhe (m)	0,98	0,98	1,55
Gewicht (kg)	37,0	37,0	49,0
Bestell-Nr.:	50625 ¹	50626 ²	50636 ²

¹ Plattform ohne Durchstieg, ² Plattform mit Durchstieg

PROFI-TIPP

Klappgerüste sind erste Wahl für alle länger andauernden und schweren Arbeiten im Innenraum, für die Leitern nicht geeignet sind. Hierzu zählen insbesondere Stemm- und Schlitzarbeiten am Mauerwerk sowie Arbeiten an der Decke.



Abb. 50625, Grundeinheit mit Plattform ohne Durchstieg

Lenkrollen mit
150 mm Ø

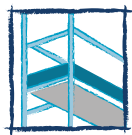

Klappgerüste



STÜCKLISTE



Art.-Nr.:	Bezeichnung	50625	50626	50636
50650	Klapprahmeneinheit	1	1	1
50648	Plattform mit Durchstieg		1	1
50651	Plattform ohne Durchstieg	1		
50632	Geländerrahmen			2
50652	Horizontalstrebe			3
50559	Rolle 150 mm	4	4	4



Abb. 50636, Grundeinheit mit Ausbaueinheit



Robuste Profiqualität

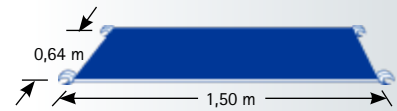

Lenkrolle Ø 150 mm

Die Aufbau- und Verwendungsanleitung ist zu beachten.

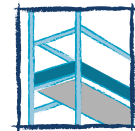

Professional Klappgerüst, Grundeinheit



Praktisches, bequem zu handhabendes Kleingerüst für Innen- und Außenarbeiten in geringen Höhen.

- Arbeitshöhe: max. 2,95 m
- Ausbaubar bis 13,55 m
- Gerüstgruppe 3 (belastbar bis 200 kg/m²)
- 2 Gerüstbreiten: 0,75 m und 1,35 m
- Im aufgebauten Zustand türengängig



Plattform mit Klappe im Lieferumfang enthalten, dadurch minimaler Aufwand bei nachträglichem Ausbau auf größere Höhen



Arbeitshöhe (m)	2,95	2,95
Gerüsthöhe (m)	1,65	1,65
Plattformhöhe (m)	0,95	0,95
Gerüstgröße (m)	0,75x1,80	1,35x1,80
Gewicht (kg)	35,8	52,8
Bestell-Nr.:	46825	46826



Lenkrollen 125 mm Ø mit Feststellbremse



Professional Klappgerüst mit Ausbaueinheit



Praktisches, bequem zu handhabendes Kleingerüst für Innen- und Außenarbeiten in geringen Höhen.

- Arbeitshöhe: max. 3,50 m
- Ausbaubar bis 13,55 m
- Gerüstgruppe 3 (belastbar bis 200 kg/m²)
- 2 Gerüstbreiten: 0,75 m und 1,35 m



Klappgerüst mit Ausbaueinheit

Arbeitshöhe (m)	3,50	3,50
Gerüsthöhe (m)	2,55	2,55
Plattformhöhe (m)	1,50	1,50
Gerüstgröße (m)	0,75x1,80	1,35x1,80
Gewicht (kg)	48,2	67,2
Bestell-Nr.:	46832	46833

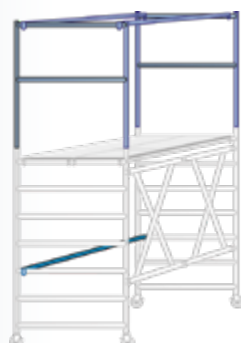

Gerüstgröße		0,75 m x 1,80 m	1,35 m x 1,80 m
Arbeitshöhe	ca. m	2,95	3,50
Art.-Nr.		46825	46832*
Klapprahmeneinheit 0,75 x 1,8m	46462	1	1
Klapprahmeneinheit 1,35 x 1,8m	46463	-	-
Plattform mit Klappe	46448	1	1
Plattform ohne Klappe	46449	-	-
Horizontalstrebe	46452	-	3
Geländerrahmen 1m, 0,75m breit	46432	-	2
Geländerrahmen 1m, 1,35m breit	46429	-	-
Lenkrolle 125mm Ø m. Feststellbremse	46474	4	4

* Zur Ballastierung muss pro Lenkrolle 1 Ballastgewicht (Art. Nr.: 46437) angebracht werden. Nicht im Lieferumfang enthalten.

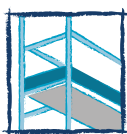

TRBS
2121-2
konform



Klappgerüst, normale u. breite Ausführung

- Entspricht DIN EN 1004 (2021)
- 2 Gerüstbreiten: 0,75 m und 1,35 m
- Gerüstgruppe 3 (belastbar bis 200 kg/m²)
- Plattformlänge: 1,80 m
- Rollen 150 mm, spindelbar
- Als Grundeinheit türängig, Klappmaß nur 0,25 x 1,75 m
- Plattformbreiten 0,60 / 1,20 m
- Sicherer Aufbau durch vorlaufendes Geländer. Dadurch ist bauartbedingt stets ein umlaufender Seitenschutz vor Betreten der Belageben gegeben.
- TRBS konform



Plattform mit großer Durchstiegsklappe



Lenkrolle 150 mm mit Spindel



Arbeitshöhe (m)	3,75		4,60		5,70		6,55		7,65		8,50	
Gerüsthöhe (m)	3,00		3,85		4,95		5,80		6,90		7,75	
Plattformhöhe (m)	1,75		2,60		3,70		4,55		5,65		6,50	
Gerüstgröße (m)	0,75x1,80	1,35x1,80	0,75x1,80	1,35x1,80	0,75x1,80	1,35x1,80	0,75x1,80	1,35x1,80	0,75x1,80	1,35x1,80	0,75x1,80	1,35x1,80
Gewicht (kg)	105,8	108,1	123,6	161,4	147,8	189,4	165,6	225,0	189,8	250,7	216,0	284,0
Bestell-Nr.:	46834	46854*	46835	46855	46836	46856	46837	46857	46838	46858	46839	46859

*ohne Dreieckausleger



Gerüstgröße	0,75 m x 1,80 m												1,35 m x 1,80 m											
	Arbeitshöhe1) ca. m																							
Arbeitshöhe1) ca. m	3,75	4,60	5,70	6,55	7,65	8,50	9,60	10,45	11,60	12,40	13,55	3,75	4,60	5,70	6,55	7,65	8,50	9,60	10,45	11,60	12,40	13,55		
Stückliste	46834	46835	46836	46837	46838	46839	46840	46841	46842	46843	46844	46854	46855	46856	46857	46858	46859	46860	46861	46862	46863	46864		
Klapprahmeneinheit	46462	1	1	1	1	1	1	1	1	1	1	46463	1	1	1	1	1	1	1	1	1	1	1	
Aufsteckrahmen 1m	46431	2	-	2	-	2	-	2	-	2	-	46428	2	-	2	-	2	-	2	-	2	-	2	
Aufsteckrahmen 2m	46430	-	2	2	4	4	6	6	8	8	10	46427	-	2	2	4	4	6	6	8	8	10	10	
Vorlaufendes Geländer	46469	2	2	4	4	6	6	8	8	10	10	46469	2	2	4	4	6	6	8	8	10	10	12	
Plattform mit Klappe	46448	1	1	2	2	3	3	4	4	5	5	46448	1	1	2	2	3	3	4	4	5	5	6	
Plattform ohne Klappe	46449	-	1	-	1	-	1	-	1	-	1	46449	1	3	2	4	3	5	4	6	5	7	6	
Querbord	46438	2	2	2	2	2	2	2	2	2	2	46436	2	2	2	2	2	2	2	2	2	2	2	
Längsbord	46460	2	2	2	2	2	2	2	2	2	2	46460	2	2	2	2	2	2	2	2	2	2	2	
Diagonalstrebe	46454	-	1	-	1	-	1	-	1	-	1	46454	-	1	-	1	-	1	-	1	-	1	-	
Horizontalstrebe	46452	1	-	1	-	1	1	-	1	-	1	46452	1	-	1	1	1	-	1	-	1	-	1	
Basisstrebe	46320	-	-	-	-	1	-	-	-	-	-	46320	-	-	-	-	-	-	1	-	-	-	-	
Dreiecksausleger Plus	46458	4	4	4	4	4	4	4	4	4	4	46458	-	4	4	4	4	4	4	4	4	4	4	
Lenkrolle Ø 150 mm mit Spindel	46464	4	4	4	4	4	4	4	4	4	4	46464	4	4	4	4	4	4	4	4	4	4	4	
Antrittbügel	46457	1	-	1	-	1	-	1	-	1	-	46457	1	-	1	-	1	-	1	-	1	-	1	

Ballastierung (Bitte separat bestellen)

Anzahl Ballastgewichte pro Lenkrolle; Befestigung am Ausleger

Einsatz Innenbereich	0	0	0	0	0	0	0	0	0	0	0	1	0	0	0	0	0	0	0	0	0	0	
Einsatz Außenbereich	46437	0	0	0	1	3	5	x	x	x	x	46437	1	0	0	0	0	x	x	x	x	x	x

1) bei max. ausgespindelten Lenkrollen (Verstellbereich: 12,5 cm)

x) nicht zulässig

Ballastvorschriften in der Aufbau- und Verwendungsanleitung beachten!



Arbeitshöhe (m)	9,60		10,45		11,60		12,40		13,55	
Gerüsthöhe (m)	8,90		9,70		10,85		11,70		12,80	
Plattformhöhe (m)	7,60		8,40		9,60		10,40		11,55	
Gerüstgröße (m)	0,75x1,80	1,35x1,80	0,75x1,80	1,35x1,80	0,75x1,80	1,35x1,80	0,75x1,80	1,35x1,80	0,75x1,80	1,35x1,80
Gewicht (kg)	231,8	312,0	249,6	345,3	273,8	373,3	291,6	406,6	315,8	434,6
Bestell-Nr.:	46840	46860	46841	46861	46842	46862	46843	46863	46844	46864

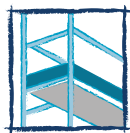

Geländer



für Gerüstlängen (m)	1,80	2,50	3,00
Gewicht (kg)	5,3	6,4	7,2
Bestell-Nr.:	46470	46471	46472

Vorlaufendes Geländer



Länge (m)	1,80
Gewicht (kg)	7,2
Bestell-Nr.:	46469

Plattform



für Gerüstlängen (m)	1,80	2,50	3,00
Gewicht (kg)	12,7	17,5	21,1
Bestell-Nr.:	46449	46447	46451

Plattform mit Klappe

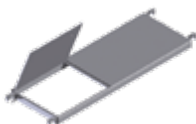

für Gerüstlängen (m)	1,80	2,50	3,00
Gewicht (kg)	13,0	17,5	23,7
Bestell-Nr.:	46448	46435	46450

Längsbord



für Gerüstlängen (m)	1,80	2,50	3,00
Gewicht (kg)	3,3	4,3	5,6
Bestell-Nr.:	46460	46439	46461

Querbord



für Gerüstbreiten (m)	0,75	1,35
Gewicht (kg)	1,4	2,1
Bestell-Nr.:	46438	46436

Aufsteckrahmen, Breite 0,75 m



Höhe (m)	1,0	2,0
Gewicht (kg)	4,0	6,7
Bestell-Nr.:	46431	46430

Aufsteckrahmen, Breite 1,35 m



Höhe (m)	1,0	2,0
Gewicht (kg)	5,9	10,0
Bestell-Nr.:	46428	46427

Klapprahmeneinheit komplett



Höhe (m)	1,56	1,56
Gewicht (kg)	16,9	21,3
Bestell-Nr.:	46462	46463

Fahrbalken



Länge (m)	2,0
Gewicht (kg)	19,9
Bestell-Nr.:	46442

Geländerrahmen



für Gerüstbreite (m)	0,75	1,35
Gewicht (kg)	2,7	3,7
Bestell-Nr.:	46432	46429

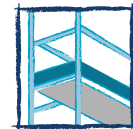

Horizontalstrebe

für Gerüstlängen (m)	1,80	2,50	3,00
Gewicht (kg)	2,3	2,9	3,3
Bestell-Nr.:	46452	46433	46453



Diagonalstrebe

für Gerüstlängen (m)	1,80	2,50	3,00
Länge (m)	2,12	2,75	3,20
Gewicht (kg)	2,6	3,0	3,4
Bestell-Nr.:	46454	46434	46455



Dreiecksausleger, teleskopartig höhenverstellbar

Gewicht (kg)	7,5	5,0
Bestell-Nr.:	46444	46458



Basisstrebe für Gerüste mit Fahrbalken

für Gerüstlängen (m)	2,50	3,00
Gewicht (kg)	6,4	7,2
Bestell-Nr.:	46311	46312



Basisstrebe für Gerüste mit Auslegern

für Gerüstlängen (m)	1,80
Gewicht (kg)	6,1
Bestell-Nr.:	46320



Antrittbügel

Gewicht (kg)	0,6
Bestell-Nr.:	46457



Lenkrolle mit Spindel



Ø (mm)	150	200	200
			Gummilauffläche
Gewicht (kg)	6,8	7,3	7,3
Bestell-Nr.:	46464	46440	46340

Lenkrolle mit Zapfen



Ø (mm)	125
Gewicht (kg)	1,5
Bestell-Nr.:	46474

Fußspindel



Gewicht (kg)	4,5
Bestell-Nr.:	46335

Ballastgewicht für Gerüste

Gewicht (kg)	10,0
Bestell-Nr.:	47728

Gewicht (kg)	10,0
Bestell-Nr.:	46437

für Gerüste mit Fahrbalken

für Gerüste mit Auslegern



Aufsteckrohr für Ballastscheiben



Länge (m)	0,70
Gewicht (kg)	0,9
Bestell-Nr.:	46443

Federclip, für Steckverbindungen



Bestell-Nr.:	46003
--------------	-------

Wandanker verstellbar bis 1,0 m



Gewicht (kg)	2,0
Bestell-Nr.:	46441

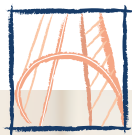

ILLER LEITER bietet Ihnen ein wirtschaftliches Steigleiternsystem im Baukastenprinzip. Die Leitern entsprechen: DIN 18799-1 (bauliche Anlagen), DIN 14094-1 (Notleiteranlagen) und DIN EN ISO 14122-4 (maschinelle Anlagen).

ILLER LEITER Steigleitern sind in den verschiedensten Bereichen einsetzbar. Beispiele dafür sind Flucht- und Notleitern im Brandfall, als Steigergeräte für Inspektion, Wartung und Reinigung, als Steigleiter an Kaminen, Fassaden, Dächern und Silos. Die Anlieferung erfolgt zerlegt in frachtgünstigen Einheiten als komplettes Teilesystem mit ausführlicher Anleitung für rationelle, bauseitige Montage. Alle Ausführungen sind kurzfristig lieferbar. Die Leiternholme sind aus robusten und witterungsbeständigen Rechteckprofilen gefertigt. Trittsichere Sprossen aus Aluminium natur, Aluminium eloxiert und Stahl feuerverzinkt.

Wir beraten Sie gerne und stellen Ihnen für Ihre Anforderungen eine individuelle Lösung zusammen.

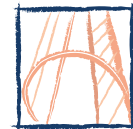

Einzügige Steigleiter (Steighöhe max. 10,00 m)

- Steigleitern mit Rückenschutz entsprechen der DIN 14094-1, DIN 18799-1 und DIN EN ISO 14122-4
- Leiter: 520 mm breit, Holme 60 x 25 mm, Sprossenabstand 280 mm
- Wandhalter: starr oder verstellbar (siehe Seite 73)
Der maximale Abstand der Wandhalter untereinander beträgt 2,0 m. Jedes Leiternteil muss mindestens mit 2 Wandhaltern montiert werden
- Sprossen: Aluminium: durchgehend geriffelte Vierkantsprossen (30 x 30 mm)
Stahl: Lochsprossen (30 x 30 mm)
- Dübel und Schrauben für die Wandbefestigung sind nicht im Lieferumfang enthalten
- Weiteres Ausstattungszubehör ab Seite 83

Hinweis:

- Steigleitern sind alle 2,0 m mit 150 kg belastbar
- Die Belastbarkeit ist relevant bei einem Befestigungsabstand von max. 2 m und unter Verwendung von bautechnisch zugelassenen Dübeln für Auszugskräfte > 3 kN.
- Podeste sind den Angaben und Forderungen aus DIN 14094 entsprechend ausgelegt. Folgende Angaben sind zu beachten:
 - Lotrechte Belastung von 4,0 kN/m² bzw.
 - An ungünstigster Stelle wirkende Einzellast von 2,0 kN
 - Der ungünstigste Fall ist maßgebend

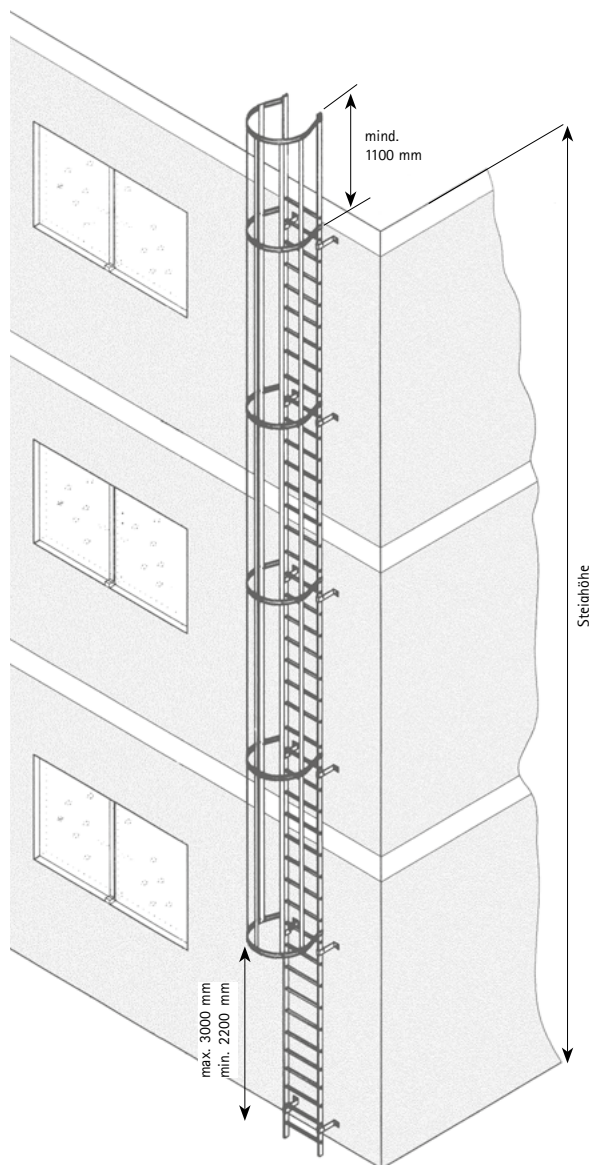

Verwendung	Norm	Rückenschutz (Korb)	Steigschutz (Schiene)	Länge
Fluchtleiter	DIN 14094-1	generell	nein, nicht zulässig	max. 6 m / Leiterzug
Wartung	DIN 18799-1	Korb ab 3,0 m	Leiternzug > 10 m nur mit Steigschutz	max. 10,0 m / Leiterzug
Zugang zu Maschinen	DIN 14122-4	Korb ab 3,0 m	Leiternzug > 10 m nur mit Steigschutz	max. 6 m / Leiterzug

Einzelteile

Ausführung	Aluminium eloxiert	Aluminium natur	Stahl verzinkt
	Bestell-Nr.:	Bestell-Nr.:	Bestell-Nr.:
Leiterteil 1,96-m (ohne Wandhalter)	46245	46413	46487
Leiterteil 2,80-m (ohne Wandhalter)	46246	46414	46488
Leiterteil 3,64-m (ohne Wandhalter)	46247	46415	46489
Ausstiegsholm, einseitig	46490*	46490*	46490
Rückenschutzbügel 700-mm Ø	46249	46417	46491
3/4 Rückenschutzbügel für seitr. Ausstieg	46248	46421	46483
Rückenschutzstrebe 1400-mm lang	46250	46418	46492
Ausstiegstritt 150 mm	46193	46193	46194
Wandhalter, starr, Wandabstand 200-mm (nur in Stahl verzinkt)	46406*	46406*	46406

* Stahl verzinkt

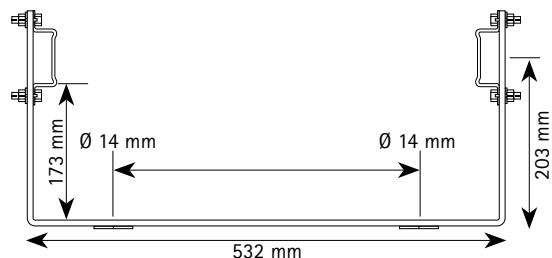

Standardlängen – Stücklisten

Ausführung	Aluminium eloxiert	Aluminium natur	Stahl verzinkt	Stückliste								
				Steighöhe bis (m)	Leiterteil (m) inkl. Ausstiegsholm	Bestell-Nr.:	Bestell-Nr.:	Bestell-Nr.:	Leiterteil 1,96 m	Leiterteil 2,80 m	Leiterteil 3,64 m	Ausstiegsholm
4,70	5,80	47198	47204	47210	1	1	-	2	4	3	10	1
5,60	6,70	47199	47205	47211	-	2	-	2	4	4	15	1
6,50	7,60	47200	47206	47212	-	1	1	2	4	5	20	1
7,40	8,50	47201	47207	47213	-	-	2	2	5	5	20	1
8,50	9,60	47202	47208	47214	-	3	-	2	6	6	25	1
9,30	10,40	47203	47209	47215	-	2	1	2	6	7	30	1

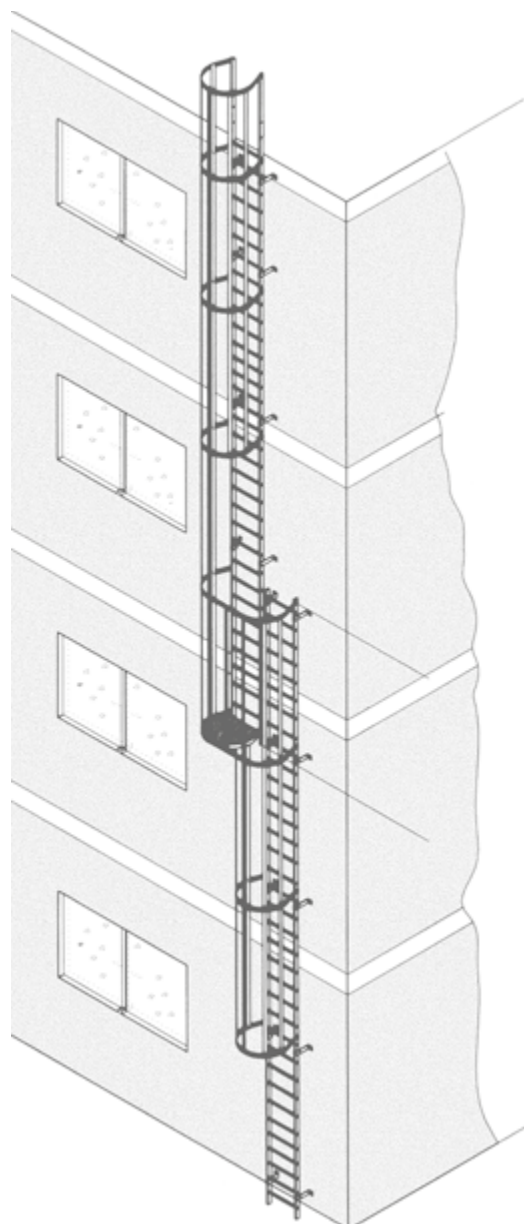
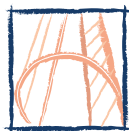

Mehrzügige Steigleiter (Steighöhe größer 10,00 m)

- Bei Steigleiteranlagen mit Rückenschutzkorb darf nach UVV jeder Leiternzug max. 10 m lang sein
- Anlagen über 10 m Länge müssen mehrzünftig, unter Einbeziehung von Umsteigepodesten ausgeführt sein. Ist dies aus baulichen Gegebenheiten nicht möglich, so müssen alle 10 m Zwischenplattformen eingebaut sein (siehe Seite 85)
- Steigleitern mit Rückenschutz entsprechen der DIN 14094-1, DIN 18799-1 und DIN EN ISO 14122-4
- **Leiter:** 520 mm breit, Holme 60 x 25 mm, Sprossenabstand 280 mm
- **Wandhalter:** starr oder verstellbar (siehe Seite 73) Der maximale Abstand der Wandhalter untereinander beträgt 2,0 m. Jedes Leiternteil muss mindestens mit 2 Wandhaltern montiert werden.
- **Sprossen:** Aluminium: durchgehend geriffelte Vierkantsprossen (30 x 30 mm)
Stahl: Lochsprossen (30 x 30 mm)
- Dübel und Schrauben für die Wandbefestigung sind nicht im Lieferumfang enthalten
- Längere Leiternsysteme oder Leitern mit Steigschutzeinrichtung anstelle von Rückenschutzkorb bieten wir Ihnen auf Anfrage gerne an
- Weiteres Ausstattungszubehör und Steigschutzeinrichtungen finden Sie ab Seite 83.

Einzelteile

Ausführung	Aluminium eloxiert	Aluminium natur	Stahl verzinkt
	Bestell-Nr.:	Bestell-Nr.:	Bestell-Nr.:
Leiterteil 1,96-m (ohne Wandhalter)	46245	46413	46487
Leiterteil 2,80-m (ohne Wandhalter)	46246	46414	46488
Leiterteil 3,64-m (ohne Wandhalter)	46247	46415	46489
Ausstiegsholm, einseitig	46490*	46490*	46490
Rückenschutzbügel 700-mm Ø	46249	46417	46491
3/4 Rückenschutzbügel für seitr. Ausstieg	46248	46421	46483
Rückenschutzstrebe 1400-mm lang	46250	46418	46492
Rückenschutzbügel für versetzte Ausführung	46252	46420	46494
Ausstiegstritt 150 mm	46193	46193	46194
Wandhalter, starr, Wandabstand 200-mm (nur in Stahl verzinkt)	46406	46406	46406
Umsteigplattform (nur in Stahl verzinkt)	-	-	46521

* Stahl verzinkt

Verwendung	Norm	Rückenschutz (Korb)	Steigschutz (Schiene)	Länge
Fluchtleiter	DIN 14094-1	generell	nein, nicht zulässig	max. 6 m / Leiternzug
Wartung	DIN 18799-1	Korb ab 5,0 m	Leiternzug > 10 m nur mit Steigschutz	max. 10,0 m / Leiternzug
Zugang zu Maschinen	DIN 14122-4	Korb ab 3,0 m	Leiternzug > 10 m nur mit Steigschutz	max. 6 m / Leiternzug

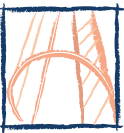

Grundpodest

- Stahl verzinkt, mit Gitterrostbelag und 2 Anbaukonsolen
- Geländer (1100 mm hoch) an einer-Längs- und einer-Stirnseite

Maße B x T (mm):	800x860	940x1000
Gewicht (kg):	75,0	86,0
Bestell-Nr.:	46101	46102

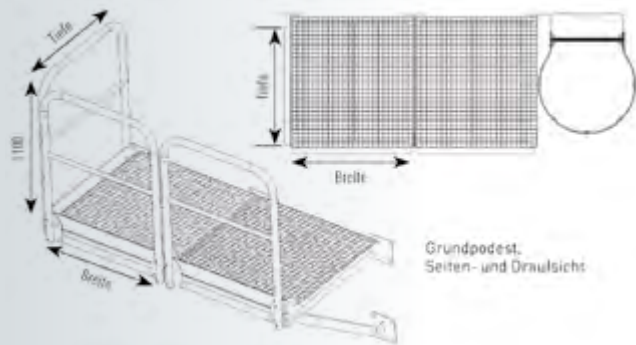

Erweiterungspodest

- Stahl verzinkt, mit Gitterrostbelag und 1-Anbaukonsole
- Geländer an einer Längsseite mit Geländerverbinder
- Erweiterungspodeste beliebig aneinanderschraubbar
- Im Regelfall ist bei der Montage das Grundpodest als Abschluss anzubringen
- Ausführung in Edelstahl und andere Größen auf Anfrage

Maße B x T (mm):	500x860	800x860	500x1000	940x1000
Gewicht (kg):	50	60	52	74
Bestell-Nr.:	46105	46106	46107	46108



Distanzsegmente

- Für Grund- und Erweiterungspodeste zur Überbrückung von Wärmedämmung
- Passend für Podestplatten der Standardpodeste

Material:	Stahl verzinkt	Stahl verzinkt
Länge (mm):	140	160
Gewicht (kg):	8,0	9,0
Bestell-Nr.:	46401	46403

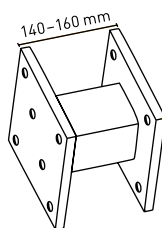

Wandhalter

- Abstand der Wandhalter untereinander max. 2,0 m
- Jedes Leiterenteil muss mit mindestens 2 Wandhaltern montiert werden

Material:	Stahl verzinkt:		
Ausführung für Wandabstand	starr 200mm	verstellbar 200-250mm	verstellbar 250-350mm
Bestell-Nr.:	46406	46402	46404



- Verstellbar für Wandabstand von 400 mm bis 600 mm
- Inkl. Queraussteifung und Schrägabstützung

Material:	Stahl verzinkt
Gewicht (kg):	22,0
Bestell-Nr.:	46405

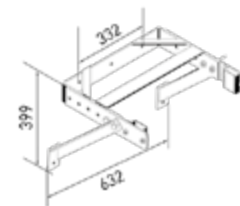

- Wandhalter für größere Wandabstände auf Anfrage

Fußplatte

- Zur Befestigung der Steigleiter am Boden
- Bei Verwendung von Steigschutz ist die Leiter grundsätzlich am Boden zu verschrauben

Material:	Stahl verzinkt
Plattengröße (mm)	120x120
aufgeschweißter Profildorn 200mm hoch	50x20
Bestell-Nr.:	46500

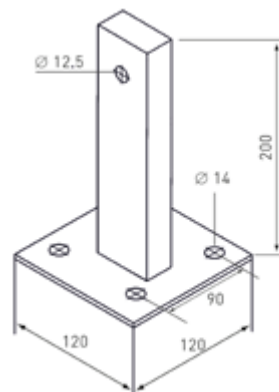

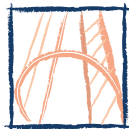

Ausstiegsholm, gerade

- Einseitig, jedoch beidseitig verwendbar
- Passend zu Holm 60 mm x 25 mm
- Gesamtlänge: 1.770 mm
- Nutzlänge: 1.380 mm

Material:	Stahl verzinkt
Gewicht (kg):	4,7
Bestell-Nr.:	46490

Hinweis:
Beidseitig vorgeschrieben bei maschinellen Anlagen

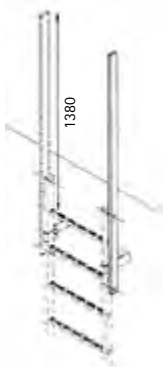

Ausstiegsgeländer

- Lieferumfang: 1 Stück
- Einseitig, Länge 500 mm, Höhe ca. 1.380 mm, mit Bodenwinkel

Material:	Stahl verzinkt
Gewicht (kg):	7,0
Bestell-Nr.:	46495

Hinweis:
Notwendiges Zubehör:
Ausstiegsholm, gerade
Best.-Nr. 46490



Ausstiegsgeländer, abgewinkelt

- Lieferumfang: 1 Stück
- Einseitig, jedoch beidseitig verwendbar
- Gesamtlänge: 1.770 mm
- Nutzlänge: 1.380 mm

Material:	Stahl verzinkt
Gewicht (kg)	4,6
Bestell-Nr.:	46485

Hinweis:
Vorgeschrieben bei Notleiteranlagen nach DIN 14094-1



Ausstieg mit Übergang

- Belag aus verzinktem Gitterrost, 800 mm tief
- Beidseitiges Geländer
- Abstiegsleiter 0,98 m lang, genaue Ablängung bauseits
- Für den Abschluss am Abstieg empfehlen wir Fußplatten oder verstellbare Wandanker
- Versand in montagegünstigen Einzelteilen
- Sondergrößen auf Anfrage

Material:	Aluminium eloxiert	Aluminium natur	Stahl verzinkt	Stahl verzinkt
Länge (mm)	800	800	800	1000
Gewicht (kg)	22,0	22,0	46,0	53,0
Bestell-Nr.:	46237	46412	46486	46484



Ausstiegstritt

- Zur Verbreiterung der obersten Sprosse

Material:	Aluminium	Stahl verzinkt
Gewicht (kg)	1,4	2,8
Bestell-Nr.:	46193	46194

Hinweis:
Vorgeschrieben bei maschinellen Anlagen

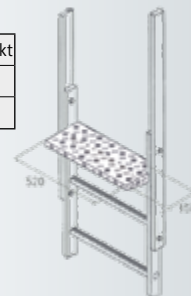

Einstiegshilfe, versenkbar

- Lieferumfang: 1 Stück
- Zur Befestigung seitlich am Leiterholm
- Beidseitig verwendbar

Material:	Edelstahl V4A (1.4571)
Länge (mm)	1600
für Holmgröße (mm)	60x25
Gewicht (kg)	5,1
Bestell-Nr.:	47758

Halterungen für andere Formate auf Anfrage



Sicherungsschranke

- Stahl verzinkt, rot ummantelt, selbstschließend durch Schwerkraftverschluss

Gewicht (kg)	2,2
Bestell-Nr.:	46503

- Selbstschließend durch verdeckt liegende Federmechanik
- Rot ummantelt

Gewicht (kg)	3,0
Bestell-Nr.:	46523



Doppelsicherungsschranke

- Selbstschließend durch verdeckt liegende Federmechanik gem. DIN EN ISO 14 122-4

Material:	Stahl verzinkt
Gewicht (kg):	5,6
Höhe (mm):	630
Bestell-Nr.:	46407

Hinweis:
Vorgeschrieben bei maschinellen Anlagen

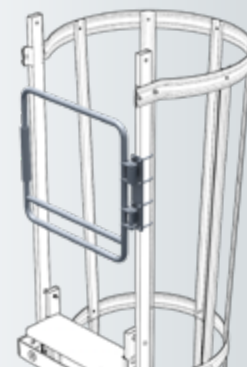

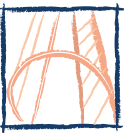

Sicherungstüre für Wartungsleitern

- Stahl, verzinkt
- abschließbar
- Verdeckte Scharnieranbringung
- Blechbeplankung mit Sicherungsdorne oben

Material:	Stahl verzinkt
Gewicht (kg):	21,0
Bestell-Nr.:	46502



Einstiegsleiter

- Aluminium, natur
- Hochhängbar
- Leiternlänge 3,18 m
- Nutzlänge 2,44 m
- mit Stechhaken und Kabelschloss

Material:	Aluminium, natur
Gewicht (kg):	6,6
Bestell-Nr.:	46286



Umstiegsplattform

Standardmäßige Plattform für den Überstieg zwischen zwei Leiterzügen

- Gitterrostbelag, 8-eckig
- L x B 700 mm x 700 mm

Material:	Stahl, verzinkt
Gewicht (kg):	20,0
Bestell-Nr.:	46521

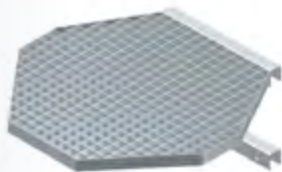

Zwischenplattform

- Klappbar
- beliebig nachträglich einzubauen
- Plattformgröße ca. 520 x 550 mm

Material:	Stahl verzinkt
Gewicht (kg):	17,0
Bestell-Nr.:	46501



Notabstiegsleiter

- Einsetzbar ab Steighöhe 5,6 m, Fallhöhe ca. 2,5 m, Nutzlänge ca. 2,50 m, Leiterlänge 3,20 m
- Automatische Notauslösung, Abstieg von oben
- Bestandteile der Notauslösung liegen der Lieferung lose zur Selbstmontage bei. Bitte Anleitung beachten!
- Im Bereich der herabkommenden Leiter sind geeignete Schutzvorkehrungen (Hinweisschild o.Ä.) zu treffen

Material:	Aluminium, natur
Gewicht (kg):	8,6
Bestell-Nr.:	46426



Drehpodest mit Notauslösung

- Bedienung über Fußpedal
- Öffnung über verdeckt liegende Federmechanik

Material:	Stahl verzinkt
Gewicht (kg):	15,0
Bestell-Nr.:	46408



Sicherungstür für Fluchtleitern

- Verdeckte Scharnieranbringung
- Blechbeplankung mit Sicherungsdorne oben
- Notauslösung gemäß DIN 14094-1
- Bedienung über Fußpedal

Material:	Stahl verzinkt
Gewicht (kg):	24,0
Bestell-Nr.:	46409



Sicherungstür mit feststehenden Seitenteilen

- Als Zugangssicherung von innen mit Handriegel zu öffnen
- Mit Notentriegelung für Feuerwehren

Material:	Stahl verzinkt
Gewicht (kg):	62,6
Bestell-Nr.:	46411



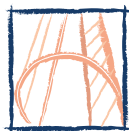

Gemäß GUV 7.4 § 5 Abs. 9 müssen Steigleitern mit mehr als 5 m Absturzhöhe „mit baulichen Einrichtungen zum Schutz gegen Absturz von Personen ausgerüstet sein. Diese Forderung ist erfüllt, wenn ... ein Steigschutz fest angebracht ist, eine Seilsicherung mit festem Anschlagpunkt und Sicherheitsgurt nach den ‚Richtlinien für Sicherheits- und Rettungsgeschirre‘ (GUV 10.4) verwendet wird“.

Die wirtschaftliche und sichere Lösung:

- ILLER LEITER Steigschutz-Systeme
- EG-Baumusterprüfung nach EG-Richtlinie (89/686/EWG) und DIN EN 353-1
- Schienen aus verzinktem Stahl oder Edelstahl V4A (1.4571)
- Befestigungen, Läufer und Sicherheitsgurte im „Baukastenprinzip“ vielfältig kombinierbar
- Montage mittig auf den Sprossen oder seitlich am Leiternholm

Sicherheitsgurt

- DIN 7478 A/DIN EN 361, Form A
- 45 mm breit
- hochfestes Polyamidgewebe
- Universell verstellbar
- Fangösen am Bauchgurt und an der Rückenplatte
- Seitlich rechts und links Ösen zum Einhängen eines Werkzeug- bzw. Gerätebeutels
- Einstellbar auf alle Körpergrößen



Bestell-Nr.: **46598**

Sicherungsläufer

- Mit Karabiner und Schäkel
- Leichtgängig, runde Bauform
- Geprüfte Sicherheit nach DIN EN 353-1

Material:	Edelstahl/ Aluminium	komplett Edelstahl
Gewicht:	ca 1,3 kg	ca. 1,6 kg
Bestell-Nr.:	46623	46624



Einklappbares Ruhepodest

Material:	Stahl verzinkt	Edelstahl V4A (1.4571)
Bestell-Nr.:	47677	47692



Durchgangstüre für Steigleitern

Für Steigleitern mit Steigschutz-Systemen nach DIN EN 353-1

- Selbstschließend durch verdeckt liegende Federmechanik, mit vormontierter Steigschutzschiene
- Zwei durch Schwerkraft selbst verriegelnde Zu- und Ausgangssperren
- Ausführung in Edelstahl auf Anfrage



Bestell-Nr.: **46419**

Notwendiges Zubehör:
Ausstiegsholme, gerade
Bestell-Nr.: 46490
Empfehlung: Ausstiegstritt
Bestell-Nr.: 46193
zur Verbreiterung der obersten Sprosse

Schienen Sperre

- Edelstahl V4A (1.4571)

Ausführung	starr / unten	lösbar / oben
Bestell-Nr.:	46625	46626



Steigschutzschiene mit Verbindungslasche

- Stahl verzinkt:

Länge (m):	1,40	1,96	2,80
Bestell-Nr.:	46599	46600	46601

- Edelstahl V4A (1.4571)

Länge (m):	1,40	1,96	2,80
Bestell-Nr.:	46611	46612	46613

Schienenbefestigung für Leitersprossen

- Zur Montage von Steigschutzschienen an Leitern
- Min. alle 1,68 m erforderlich
- Beim Anbau Verwendungsanleitung beachten

Bestell-Nr.: **46617**

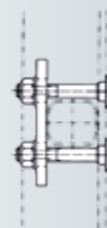

Artikel Nummer	Seite
1	
1020	34
1103 - 1110	31
1103-7 - 1114-7	31
110-360 - 117-390	42
1140	40
1154 - 1157	39
1506 - 1518	32
1551 - 1554	38
1574 - 1576	39
1598- 1599	37
16104 - 16112	32
16508 - 16517	33
2	
2103-7 - 2112-7	30
2155	38
2506-7 - 2512-7	33
20202-7 - 20204-7	34
22202-7 - 22204-7	34
24424 - 24439	37
3	
3010	50
30190	51
30280 - 30380	51
31020 - 31290	35
4	
4030	50
40040 - 40240	50
45010-7 - 45013-7	48
45207-7	49
45604-7 - 45612-7	44
46003	79
46101 - 46108	83
46133	38
46135 - 46136	41
46167 - 46171	56
46193 - 46194	81
46201 - 46208	55
46238 - 46244	56
46245 - 46250	81
46254 - 46256	45
46257 - 46261	44
46286	85
46311 - 46312	79
46320	79
46329 - 46331	56
46335 - 46340	79
46342 - 46346	55
46360 - 46362	45
46370 - 46376	57
46377	57
46379 - 46398	57
46400	39
46401 - 46406	83
46407	84
46408 - 46409	85
46411	85

Artikel Nummer	Seite
46412	84
46413 - 46418	81
46419	86
46426	85
46427 - 46432	78
46433 - 46434	79
46435 - 46436	78
46437	79
46438 - 46439	78
46440 - 46441	79
46442	78
46443 - 46444	79
46447 - 46451	78
46452 - 46458	79
46460 - 46463	78
46464	79
46469 - 46472	78
46474	79
46484 - 46486	84
46487 - 46492	81
46490	84
46495	84
46500	83
46501 - 46502	85
46503	84
46521	85
46523	84
46598- 46601	86
46611 - 46617	86
46623 - 46624	86
46625 - 46626	86
46655	69
46656 - 46660	68
46662 - 46664	69
46666 - 46670	68
46672	69
46684	71
46686 - 46690	70
46692 - 46694	71
46696 - 46700	70
46702	71
46834 - 46839	76
46840 - 46844	77
46854 - 46859	76
46860 - 46864	77
46825 - 46826	75
46832 - 46833	75
47198 - 47215	81
47677 - 47692	86
47728	79
47758	84
48103 - 48110	11
48203 - 48210	11
48506 - 48510	20
5	
50019	54
50050 - 50300	54

Artikel Nummer	Seite
50500 - 50520	67
50500-1 - 50531-2	66
50550 - 50565	67
50580 - 50590	67
50625 - 50636	73
50632 - 50652	74
51703 - 51710	9
52008 - 52014	15
52703 - 52710	10
53008 - 53010	15
54003 - 54084	16
55006 - 55024	21
5591 - 5599	37
56702 - 56703	53
57016 - 57020	23
57702 - 57703	53
58010 - 58018	22
6	
6019 - 6050	52
6099	41
6104 - 6120	14
61210 - 61214	19
61405 - 61408	16
6151 - 6154	39
62060 - 62100	41
62405 - 62408	19
63050	40
63060 - 63090	41
6308 - 6314	14
64040 - 64060	39
64203 - 64206	17
64214 - 64216	17
64250 - 64251	37
64261	37
6506 - 6524	21
6551 - 6558	38
6570	38
6573 - 6576	39
6578 - 6579	38
6581	40
6582	42
6590	38
6591 - 6599	37
6591EL - 6596EL	37
6608 - 6620	47
66208 - 66216	47
6714 - 6724	23
67314 - 67320	24
67415 - 67421	23
67513 - 67521	23
6805- 6820	22
68306 - 68314	24
7	
70202 - 70204	52
7103-3 - 7114-3	9
7104-7 - 7116-7	8
7104-7E - 7108-7E	8

Artikel Nummer	Seite
71405-7E - 71408-7E	12
7150-3 - 7180-3	10
7152	39
7203-3 - 7212-3	10
7508-7 - 7520-7	20
75-260 - 75-320	42
7585	41
7592	37
8	
8508 - 8514	26
85080	27
85110 - 85118	28
85508 - 85514	26
85572	26
85575 - 85594	27
85608 - 85614	26
85672	26
85680	27
85708 - 85714	26
8571 - 8572	26
8575- 8576	27
8577	28
85772	26
85776 - 85794	27
85808 - 85814	26
85872	26
85876 - 85894	27
8590	28
8592 - 8594	27
9	
95307 - 95311	15
954204 - 954206	18
954214 - 954216	18
EDB0154	40
EDB1179	40
KEA0031	41
KEA0032	41
KFB0039	40
KFB0042	40

HAUPTKATALOG

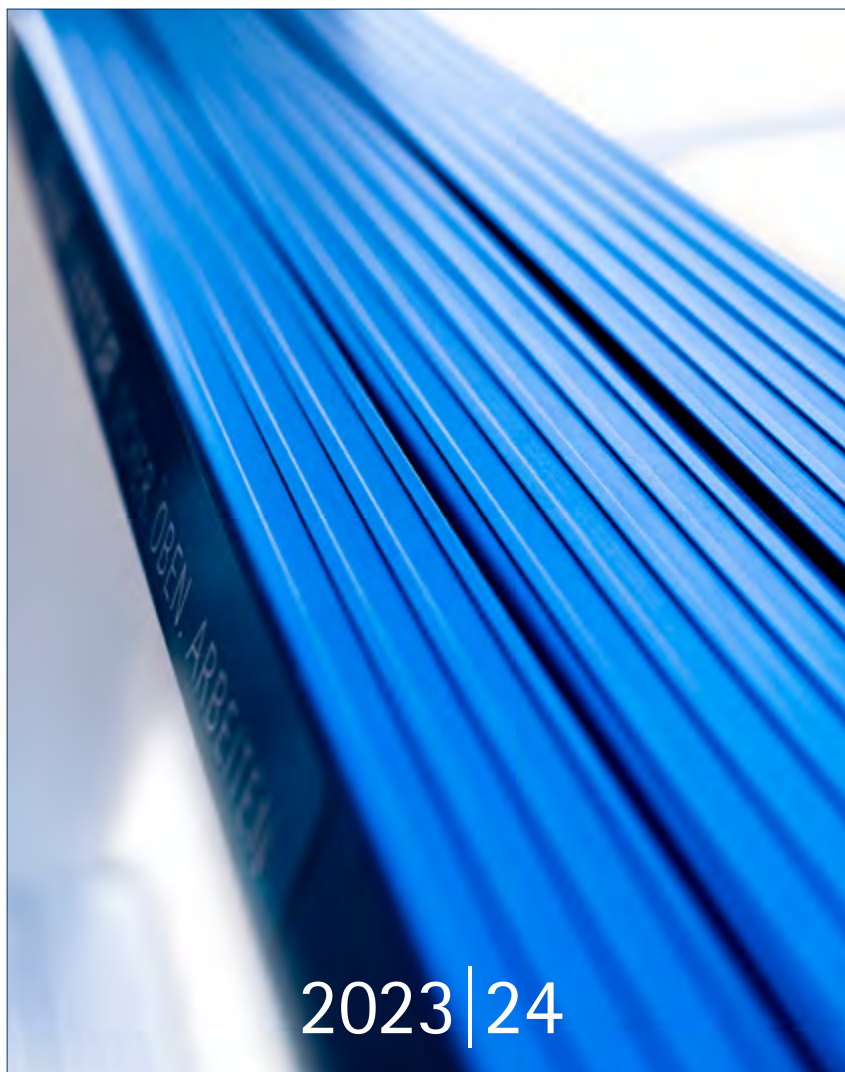

2023 | 24



SICHER. OBEN. ARBEITEN.